

De Drinkbakken.

SUEVIA



Catalogus 2026



SUEVIA

sinds 1923

**Water is het belangrijkste
voedingsmiddel voor je dieren!**

Meer dan 100 jaar ervaring in watervoorziening
voor dieren.

Wij bieden technisch geavanceerde en beproefde
oplossingen voor elk type veehouderij.

5 redenen waarom water zo belangrijk is voor koeien:

Spijvertering en herkauwen:

Koeien zijn herkauwers - hun spijsvertering werkt alleen goed als er voldoende water beschikbaar is. Water helpt om het voer in de pens af te breken en verder te transporteren.

Melkproductie:

Een lacterende koe heeft veel water nodig - tot 180 liter per dag! Zonder voldoende water daalt de melkgift aanzienlijk.

Lichaamstemperatuur regelen:

Koeien regelen hun lichaamstemperatuur grotendeels door te ademen en zweten slechts in zeer beperkte mate. Waterinname helpt hen om af te koelen in de hitte.

Stofwisseling & gezondheid:

Water is essentieel voor de hele stofwisseling. Te weinig water kan leiden tot problemen met de bloedsomloop, constipatie of zelfs koliek.

Groei en ontwikkeling (voor kalveren):

Jonge dieren hebben ook veel water nodig voor een gezonde groei. Water bevordert de voeropname en gewichtstoename.

	Diergewicht	Dagelijkse melkgifte	Gem. Wateropname in Liters per Dier/Dag Omgevingstemperatuur 5 °C	Gem Wateropname in Liters per Dier/Dag Omgevingstemperatuur 29 °C	Montagehoogte Drinkbak
Kalf	90 kg 180 kg	–	8 l 14 l	13 l 23 l	40 – 60 cm
Rund	350 kg	–	25 l	40 l	60 – 70 cm
Koe Droogstaand	630 kg	–	40 l	60 l	60 – 90 cm
Melkkoe	–	27 kg 45 kg	85 l 125 l	105 l 180 l	70 – 100 cm

	Gem. Wateropname in Liters per Dier/Dag	Schofthoogte	Montagehoogte Drinkbak
Paarden	20 – 60 l (ca. 5 – 12 l je 100 kg Körpergewicht)	1,40 m 1,60 m 1,75 m	ca. 70 – 90 cm ca. 80 – 100 cm ca. 90 – 110 cm

Bij de in de tabel genoemde montagehoogten gaat het om een richtwaarde. Een individuele aanpassing per diersoort en per doeleinde moet ter plekke bepaald worden. De wateropname is zeer sterk van de omgevingstemperatuur afhankelijk.



**Familiebedrijf in bezit van de
4e generatie**



160 Medewerkers
16 Stagiaires



Bijna 100% eigen productie

Gietijzer-Gieterij
Emaillere afdeling
Poedercoaten
Kunststof spuitgieten
Kunststof-rotatiegieten
Draaiërij
CNC-bewerking
Staalbouw
RVS-plaatbewerking

Automatisering

Talrijke robots maken onze productie zeer efficiënt. De productie is volledig geautomatiseerd met CNC-machines.

Logistiek

Wereldwijde verzending
meer dan 3.400 palletplaatsen
opslag



29.000 m² Oppervlakte

**760 kWp Opbrengst uit
zonnepanelen**

2.319 Panelen voorzien in 1/3
van ons stroomverbruik

6 Drinkbakken voor kalveren, paarden

12 Drinkbakken voor rundvee, paarden

22 Verwarmbare- en vorstvrije drinkbakken

42 Drinkbakken voor loopstallen

71 Weidedrinkbakken

82 Vloppers

84 20 Toebehoren

86 Kalver-iglo's

92 Koeborstels

96 Drinkbakken voor schapen en geiten

106 Drinkbakken voor varkens

Symbolverklaring:



Prijsgroep 2
Gelden bijzondere condities



Geschikt voor gebruik
bij een ringleiding

Geschikt voor



Rundvee,
Koeien



Kalveren



Paarden



Schapen



Geiten



Genzen



Zeugen



Biggen



Honden

Uitleg van de verpakkingseenheden met voorbeelden:

1/3P/30V = 1 stuk zonder verpakking, 3 stuks per pallet, 30 stuks per vrachtwagen

1Z/15L/90P = 1 stuk per zak, 15 stuks per laag op een pallet, 90 stuks per pallet

1/10D/40L/240P = 1 stuk zonder verpakking, 10 stuks in een doos, 40 stuks per laag op een pallet, 240 stuks per pallet



KALVEREN-DRINKBAKKEN



ook met inox-ventiel 1/2"



131.0152

TIP!

Drinkbakken met leerhulp voor kalveren, schapen, geiten en honden

Voor een gezonde groei van uw jonge dieren is het noodzakelijk, dat uw dieren snel en zelfstandig voldoende water opnemen. Daarvoor is bij model 370 en model 375 achter het staaftentiel een lokwaterdrempel ingebouwd. Jonge dieren, die het bedienen van de drinkbak nog niet hebben geleerd, drinken eerst het restwater uit de drinkschaal. Vervolgens willen ze het water uit de lokwaterdrempel opnemen, daarbij bedienen ze automatisch het lichtlopende staaftentiel en leren hierdoor de functie kennen. Een vroegtijdige en voldoende wateropname, wordt zo gewaarborgd.

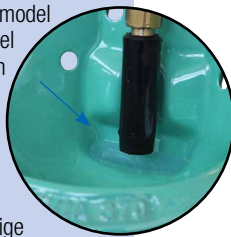

GESCHIKT VOOR INBOUW IN RINGLEIDING



ook met inox-ventiel 3/4"



131.0169

131.0169



103.1983



102.1127

6



Drinkbak met lokwater-drempel

Model 370 met messing-ventiel 1/2"

art.-nr. 100.0370

Model 370 met inox-ventiel 1/2"

art.-nr. 100.0379

- Schaal uit **gietijzer, volledig geëmailleerd**, gemakkelijk te reinigen
- Altijd **vers en zuiver water** – geen vuil water zoals bij de vlotterdrinkbak
- Lichtlopend ventiel ook bij hoge druk tot 6 bar
- Ventiel bediening van alle kanten mogelijk
- **Lokwaterdrempel** achter het staaftentiel als leerhulp voor jonge dieren
- Rustige watertoevoer door het staaftentiel
- Aansluiting 1/2" bu.dr. van boven
- **Waterafgifte traploos instelbaar** van buitenaf d.m.v. een stelschroef
- Ideale bevestigingsmogelijkheid in een 90° hoek, aan de muur of aan standpalen

TOEBEHOREN:

- **1 Draadbeugel** (art.-nr. 131.0152) voor palen 34 – 48 mm (1" – 1 1/2")
- **Gereedschaploze hoogteverstelling inox**, Verstell bereik 50 cm, in stappen van 10 cm (art.-nr. 101.0433)

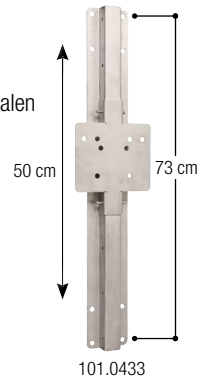
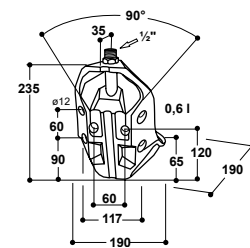

GESCHIKT VOOR:

Kalveren, schapen, geiten, honden

Art.-Nr.	Product omschrijving	VE
100.0370	Drinkbak Mod. 370-MS1/2"	1D/20L/100P
100.0379	Drinkbak Mod. 370-VA1/2"	1D/20L/100P
131.0152	Draadbeugel 34 – 48 mm (1" – 1 1/2")	1 st./zakje
101.0433	Gereedschaploze hoogteverstelling inox	1 st.

Drinkbak met lokwater-drempel

Model 375 met messing-ventiel 3/4"

art.-nr. 100.3753

Model 375 met inox-ventiel 3/4"

art.-nr. 100.3759

- Schaal uit **gietijzer, volledig geëmailleerd**, gemakkelijk te reinigen
- Altijd **vers en zuiver water** – geen vuil water zoals bij de vlotterdrinkbak
- Lichtlopend ventiel ook bij hoge druk tot 6 bar
- Ventiel bediening van alle kanten mogelijk
- **Lokwaterdrempel** achter het staaftentiel als leerhulp voor jonge dieren
- Rustige watertoevoer door het staaftentiel
- Aansluiting 3/4" bi.dr. van boven en onder **ideaal voor aansluiting op ringleidingen** in combinatie met een SUEVIA warmwatercirculatieunit Mod. 300 - 312!
- **Waterafgifte traploos instelbaar** van buitenaf d.m.v. een stelschroef
- Ideale bevestigingsmogelijkheid in een 90° hoek, aan de muur of aan standpalen



Lokwater-drempel

TOEBEHOREN:

- **2 Draadbeugel** (2x 131.0169) voor palen 48 – 60 mm (1 1/2" – 2")
- **Ringleiding aansluit set 3/4"**, inox (art.-nr. 103.1983), voor eenvoudige aansluiting op een ringleiding
- **Gereedschaploze hoogteverstelling inox**, Verstell bereik 50 cm, in stappen van 10 cm (art.-nr. 101.0433)

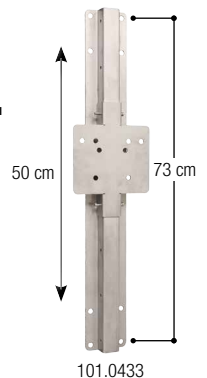
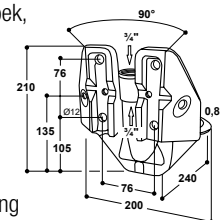

GESCHIKT VOOR:

Kalveren, schapen, geiten, honden

Art.-Nr.	Product omschrijving	VE
100.3753	Drinkbak Mod. 375-MS3/4"	1D/20L/100P
100.3759	Drinkbak Mod. 375-VA3/4"	1D/10L/100P
131.0169	Draadbeugel 48 – 60 mm (1 1/2" – 2")	1 st./zakje
101.0433	Gereedschaploze hoogteverstelling inox	1 st.
102.1127	Inox aansluitbuis 3/4", 19 cm, bu.dr. bu.dr.	1 st.
103.1983	Ringleiding aansluit set 3/4"	1 st./zakje



DRINKBAKKEN VOOR PAARDEN EN KALVEREN

Drinkbak Model 10P

- Schaal uit **hoogwaardig kunststof AQUATHAN**
- Bijzonder elastisch, zeer hoge slagvastheid
- Geen scherpe randen, geen verwondingsgevaar**
- Lichtlopend Staafventiel met aansluiting 1/2" aan de bovenzijde
- Rustige watertoevoer door het staafventiel, **met lokwaterdrempel**
- Mod. 10P-MS1/2": Messing-ventiel. Waterafgifte regelbaar d.m.v. norzel in het ventiel
- Mod. 10P-VA1/2": Inox-ventiel. **Waterafgifte traploos instelbaar** van buitenaf d.m.v. een stelschroef

TOEBEHOREN:

- 1 Draadbeugel** (1x 131.0169) voor palen 48 – 60 mm (1 1/2" – 2")

GESCHIKT VOOR: Kalveren, paarden

Art.-Nr.	Product omschrijving	VE
100.0010	Drinkbak Mod. 10P-MS1/2"	1/10D/40L/240P
100.0109	Drinkbak Mod. 10P-VA1/2"	1/10D/40L/240P
131.0169	Draadbeugel 48 – 60 mm (1 1/2" – 2")	1 st./zakje

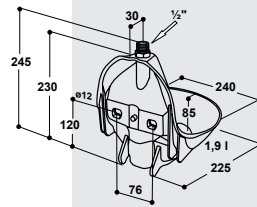

Drinkbak Model 12P

- Schaal uit **hoogwaardig kunststof AQUATHAN**
- Bijzonder elastisch, zeer hoge slagvastheid
- Geen scherpe randen, geen verwondingsgevaar**
- Lichtlopend staafventiel in messing (MS3/4") of inox (VA3/4")
- Aansluiting bi.dr. van boven en onder**
- Waterafgifte traploos instelbaar van buiten d.m.v. een stelschroef
- Rustige watertoevoer door het staafventiel

TOEBEHOREN:

- 2 Draadbeugel** (2x 101.0167), voor palen 48 – 60 mm (1 1/2" – 2") met verstevigingsplaat
- Ringleiding aansluit set 3/4"**, inox (art.-nr. 103.1983), voor eenvoudige aansluiting op de ringleiding

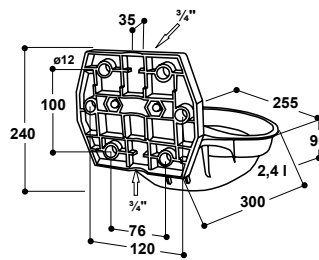

BIJZONDER ELASTISCH

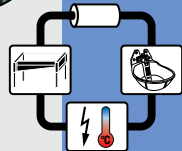

GESCHIKT VOOR: Kalveren, paarden

Art.-Nr.	Product omschrijving	VE
100.0123	Drinkbak Mod. 12P-MS3/4", groen	1/5D/20L/120P
100.0129	Drinkbak Mod. 12P-VA3/4", groen	1/5D/20L/120P
100.0128	Drinkbak Mod. 12P-VA3/4", zwart	1/5D/20L/120P
100.0122	Drinkbak Mod. 12P-MS3/4", roze	1/5D/20L/120P
NIEUW! 100.0125	Drinkbak Mod. 12P-MS3/4", opaal turkoois	1/5D/20L/120P
101.0167	Draadbeugel 48 – 60 mm (1 1/2" – 2"), met verstevigingsplaat	1 st./zakje
102.1127	Inox aansluitbuis 3/4", 19 cm, bu.dr. bu.dr.	1 st.
103.1983	Ringleiding aansluit set 3/4"	1 st./zakje

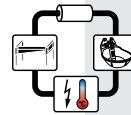

1/2" P. 18



NIEUW!
OPAAL
TURKOOIS



3/4": 103.1983
7





DRINKBAKKEN VOOR PAARDEN EN KALVEREN

Vlotter-drinkbak

Model 135P (tot max. 5 bar)

art. nr. 100.1350

Model 135P-N (tot max. 1 bar)

art. nr. 100.1351

- **Grote schaal** van robuust kunststof
- **6 liter waterinhoud**
- Vlotter met hoge waterafgifte, tot max. 5 bar
- **Rubberen aftapplug Ø30 mm** kan eruit geduwd worden om snel te legen, zonder gereedschap!
- Geen scherpe randen - geen verwondingsgevaar!
- Constant waterniveau - eenvoudig af te stellen
- Aansluiting ½" bu.dr. links of rechts
- Mod. 135P-N: voor lage druk tot 1 bar

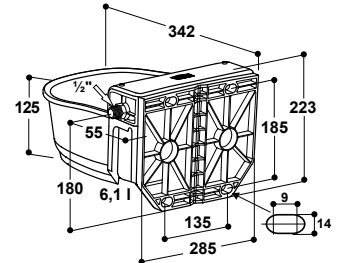

ACCESSOIRES:

- **Haakse koppeling ½" bi.dr. x ½" bi.dr.** (102.0352) voor aansluiting van boven of onder
- **Gereedschaploze hoogteverstelling**, verstelbereik 40 cm, in stappen van 10 cm (101.0435)
- **Beschermingsbeugel, verzinkt** (101.0476) voor 2" - 3½" (60 - 102 mm) buizen.

GESCHIKT VOOR:

Paarden, kalveren, schapen, honden



100.1350

NIEUW!



Aftapplug kan eruit gedrukt worden



100.1351



101.0476 + 100.1350

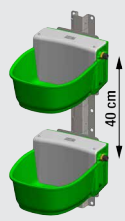

101.0435



102.0352



Art.-Nr.	Product omschrijving	VE	
NIEUW! 100.1350	Vlotter-drinkbak Mod. 135P	1Z/15L/75P	
NIEUW! 100.1351	Vlotter-drinkbak Mod. 135P-N voor lage druk	1T/15S/75P	
102.0352	Haakse koppeling, ½"bi.dr. x ½" bi.dr, met afdichting	1 st.	
NIEUW! 101.0476	Beschermbeugel, verzinkt voor Mod. 135P voor 2"-3½" buizen	1 st.	
NIEUW! 103.1959	Beschermplaat aanvoerleiding, inox	1 st.	
NIEUW! 103.1960	Beschermplaat ringleiding, inox	1 st.	
101.1240	Adapterplaat voor buizen 48 - 102 mm (1½" - 3½")	1 st.	
101.0435	Gereedschaploze hoogteverstelling	1 st.	



Verwarmbare vlotter drinkbak Model 135P-H33 Model 135P-H33-17

art. nr. 100.1353

art. nr. 100.1355

- **Vorstvrij tot -15°C!**
- **Grote schaal** van robuust kunststof
- **6 liter waterinhoud**
- Vlotter met hoge waterafgifte, tot max. 5 bar
- **Rubberen aftapplug Ø30 mm** kan eruit geduwd worden om snel te legen, zonder gereedschap!
- Geen scherpe randen - geen verwondingsgevaar!
- Constant waterniveau - eenvoudig af te stellen
- Aansluiting ½" bu.dr. links of rechts
- Voor de stroomvoorziening is een SUEVIA 230/24 V transformator nodig
- Een **geïntegreerde thermostaat** schakelt de verwarming in bij ongeveer 6°C en uit bij ongeveer 16°C. Het plaatsen van een externe thermostaat (101.0389) vóór de transformatoren zorgt voor automatische omschakeling tussen zomer- en winterbedrijf, waardoor het verwarmingselement aanzienlijk minder wordt belast en ook minder stroom verbruikt!
- **Mod. 135P-H33: de drinkschaal wordt verwarmd** via een 24 V, 33 W vorstbeschermende thermokabel. De voedingskabel (zonder verwarmingsvermogen) is ca. 2 m lang. Geschikt in combinatie met een Suevia warmwatercirculatieunit.
- **Mod. 135P-H33-17: de drinkschaal, de vlotter en de toevoerleiding worden verwarmd** via een 24 V, 50 W thermokabel. Hiervan wordt 33 W onder de drinkschaal gemonteerd. De resterende 17 W (ca. 2 m kabellengte) wordt gebruikt om de aanvoerleiding vorstvrij te houden.
- Als de thermokabel tegen de aanvoerleiding wordt geplaatst, zorg er dan voor dat de leiding geschikt is voor warm en koud water. Voor een betere warmteverdeling moet de kunststof leiding eerst worden omwikkeld met aluminium plakband (101.1099) voordat de thermokabel wordt geplaatst.

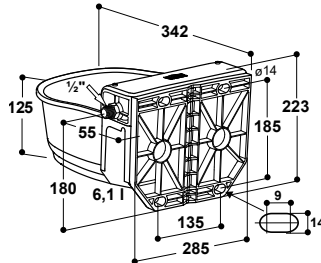

100.1353
100.1355

NIEUW!

102.0352



ACCESSOIRES:

- **Haakse koppeling ½" bi.dr. x ½" bi.dr.** (102.0352)
- **Beschermbegel, verzinkt** (101.0476) voor 2" - 3½" (60 - 102 mm) buizen.
- Voor aansluiting met enkele aanvoerleiding; beschermplaat (101.1959), 1 m lang. Bescherming tegen beschadiging van isolatie en verwarmingskabel. Met uitgelaserd uitbreekbaar deel. Het betreffende deel kan worden uitbroken voor de juiste aansluiting.
- **Ringleiding aansluit set ¾"** (103.3010). **Bijpassende beschermplaat** (103.1960) om de isolatie en voedingskabel te beschermen tegen beschadiging. Met uitgelaserd uitbreekbaar deel. Het betreffende deel kan worden uitbroken voor de juiste aansluiting.

GESCHIKT VOOR:

Paarden, kalveren, schapen, honden

	Art.-Nr.	Product omschrijving	VE
NIEUW!	100.1353	Verwarmbare drinkbak Mod. 135P-H33	1 st./zakje
NIEUW!	100.1355	Verwarmbare drinkbak Mod. 135P-H33-17	1 st./zakje
	102.0352	Haakse koppeling, ½"bi.dr. x ½" bi.dr., met afdichting	1 st.
	103.3010	Ringleiding aansluit set¾"	1 set/zakje
	101.1240	Adapterplaat voor buizen 48 - 102 mm (1½" - 3½")	1 st.
NIEUW!	101.0476	Beschermbegel, verzinkt voor Mod. 135P voor 2"-3½" buizen	1 st.
NIEUW!	103.1959	Beschermplaat aanvoerleiding, inox	1 st.
NIEUW!	103.1960	Beschermplaat ringleiding, inox	1 st.
	101.0380	Transformator 230/24 V, 100 W	1D/216P
	101.0390	Transformator 230/24 V, 200 W	1D/184P
	101.0392	Transformator 230/24 V, 400 W	1D/138P
	101.1099	Aluminium tape, breed 50 mm, lang 50 m	50 m/rol
	101.0389	Buiten-Thermostaat	1 st./doos

TIP!

Het installeren van beschermingen verlengt de levensduur van drinkbakken en leidingen en voorkomt dat dieren gewond raken!





DRINKBAKKEN VOOR KALVEREN EN PAARDEN



met uitdrukbaar
aflaatstop



102.0352

Vlotter-Drinkbak MINICUP Model 127K (Gietijzer, gepoedercoat)

Art.-Nr. 100.1270

- Drinkbak uit **gietijzer, gepoedercoat**
- Vlotter met hoge watertoevoer tot 8 l/min, tot max. 5 bar.
- Afneembare inox vlotterafdekking
- Constante waterstand – eenvoudige instelling
- Met **uitdrukbare aflaatstop Ø30 mm**, voor snelle lediging
- Aansluiting ½" bu.dr. links of rechts

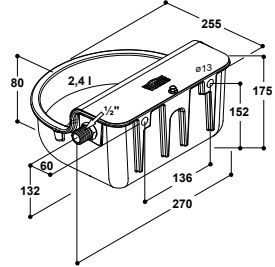

TOEBEHOREN:

- **Haakse koppeling ½" bi.dr. x ½" bi.dr.** (102.0352)
- **Gereedschapsloze hoogterstelling inox** (101.0433)

GESCHIKT VOOR:

Schapen, geiten, honden, kalveren, huisdieren

**OOK MET VERWARMING
LEVERBAAR » P. 23**



100.0130
100.0131

met aflaatstop
in schaalbodem



102.0352



101.0433

Vlotter-Drinkbak

Model 130P (kunststof) tot max. 5 bar

art.-nr. 100.0130

Model 130P-N (kunststof) tot max. 1 bar

art.-nr. 100.0131

Model 341 (gietijzer, geëmailleerd) tot max. 5 bar

art.-nr. 100.3410

Model 341-N (gietijzer, geëmailleerd) tot max. 1 bar

art.-nr. 100.3411

- Grote schaal uit **robuust kunststof** of **gietijzer, zwart geëmailleerd**
- Vlotter met hoge watertoevoer tot 8 l/min,
- Mod. 130P: Met afvoerstop voor het snel leeg laten lopen van de bak
- Mod. 341: Met **uitdrukbare aflaatstop Ø30 mm**, voor snelle lediging
- Afneembare inox vlotterafdekking
- Geen scherpe kanten - geen verwondingsgevaar
- Constante waterstand – eenvoudige instelling
- Aansluiting ½" bu.dr. links of rechts
- Mod. 130P-N, 341-N: voor lage druk tot 1 bar

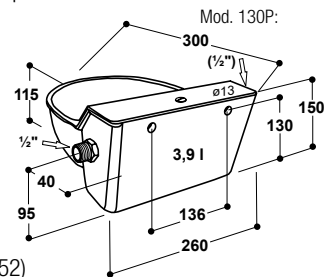

TOEBEHOREN:

- **Haakse koppeling ½" bi.dr. x ½" bi.dr.** (102.0352) voor aansluiting van boven of onder
- **Gereedschapsloze hoogterstelling inox**, Verstelbereik 50 cm, in stappen van 10 cm (101.0433)

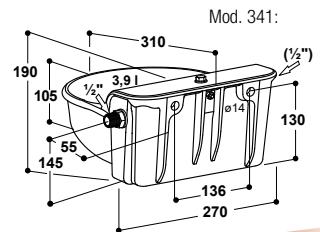

MOD. 130P GESCHIKT VOOR:

Kalveren, schapen, honden, paarden

MOD. 341 GESCHIKT VOOR:

Rundvee, stieren (met neusring), kalveren, paarden, schapen, geiten, honden, reewild

**OOK MET VERWARMING
LEVERBAAR » P. 22**

NIEUW!



100.3410
100.3411

met uitdrukbaar
aflaatstop



NIEUW!

Art.-Nr.	Product omschrijving	VE
100.1270	Drinkbak MINICUP, Mod. 127K	1Z/50P
100.0130	Drinkbak Mod. 130P	1/120P
100.0131	Drinkbak Mod. 130P-N	1/120P
100.3410	Drinkbak Mod. 341	1D/14L/70P
100.3411	Drinkbak Mod. 341-N	1D/14L/70P
101.0433	Gereedschapsloze hoogterstelling inox	1 st.
102.0352	Haakse koppeling, ½" bi.dr. x ½" bi.dr. met afdichting	1 st.



SUEVIA

BIJTNIPPEL VOOR KALVEREN EN STIEREN

SUEVIA Bijtnippel voor Kalveren en Stieren Model 326

- Robuust mondstuk **inox**
- Waterafgifte eenvoudig aan te passen aan de beschikbare waterdruk door het verwisselen van de meegeleverde sproeier
- Aansluiting ½" bu.dr.
180.0326-1 Aansluiting in messing
180.0330-1 Aansluiting in inox

TOEBEHOREN:

- **Muurplaat met boven- en onderaansluiting ½", hoek 10°, gietijzer** (art.-nr. 101.0328)
- **Beschermbeugel** (art.-nr. 181.0327) verzinkt, inclusief gemonteerde muurplaat model 328, hoek 10°, met boven- en onderaansluiting ½" bi.dr, geschikt voor wand- of standpaal bevestiging
- **Draadbeugelset** (1x 101.0179 = 2 stuks) voor palen 42 – 60 mm (1¼" – 2")

GESCHIKT VOOR:

Kalveren, stieren, zeugen, beren

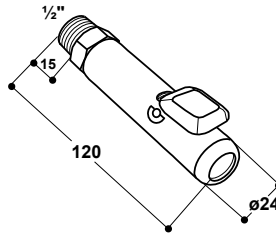

Art.-Nr.	Product omschrijving	VE
180.0326-1	Bijtnippel Mod. 326-MS½" (1 stuk in blister)	
180.0330-1	Bijtnippel Mod. 326-VA½" (1 stuk in blister)	
181.0327	Beschermbeugel voor Mod. 326	1 st.
101.0179	Draadbeugelset 42 – 60 mm (1¼" – 2")	1 set/zakje
101.0328	Muurplaat Mod. 328, 1x ½", Hoek 10°	1 st.
103.2007	U-aansluitbuis inox ¾", 2 uitgangen bi.dr ½", 2 aansluitingen bu.dr. ¾"	1 st.

U-aansluitbuis inox ¾" voor 2 drinknippels

2 x bi.dr. / 2 x bu.dr.

art.-nr. 103.2007

- **U-aansluitbuis inox ¾", voorzien van 2 uitgangen bi.dr. ½"**
- 2 aansluitingen ¾" bu.dr. (bovenzijde)
- Geschikt voor montage van 2 bijtnippels Mod. 326 (art.-nr. 180.0326-1) in een ringleiding in combinatie met een SUEVIA warmwatercirculatie unit (zie p. 36 – 39)
- Voorzien van 2 montagesteunen
- H x B 120 x 14 cm
- Een bescherming kan aangebracht worden (bijv. bij stieren)

Art.-Nr.	Product omschrijving	VE
103.2007	U-aansluitbuis inox ¾", 2 uitgangen bi.dr ½", 2 aansluitingen bu.dr. ¾"	1 st.



EDELSTAHL®
**Rost
frei**
STAINLESS STEEL



101.0179



181.0327 + 180.0326

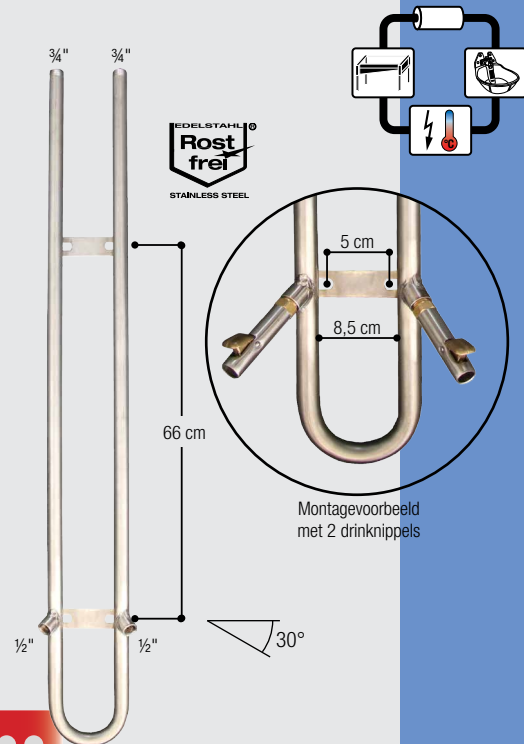

Montagevoorbeeld
met 2 drinknippels

TIP!

De SUEVIA kalver-/stierennippel moet ca. 20-30 cm boven rughoogte gemonteerd worden. Daardoor strekken de dieren de hals bij het drinken en wordt waterverspilling gereduceerd.

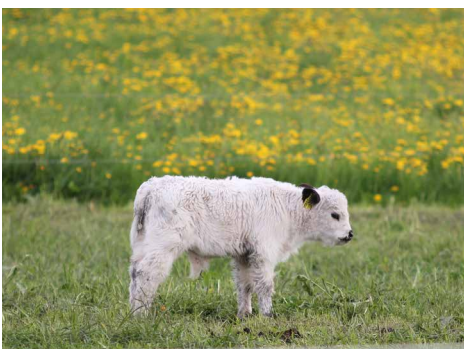



DRINKBAKKEN



ook met inox-ventiel 1/2"



131.0169

Drinkbak

Model 20-MS1/2" met messing-ventiel 1/2"

art.-nr. 100.0020

Model 20-VA1/2" met inox-ventiel 1/2"

art.-nr. 100.0209

- Schaal uit **gietijzer, volledig geëmailleerd**
- Lichtlopend staafventiel met **aansluiting 1/2" aan de bovenzijde**
- Rustige waterafgifte door het staafventiel
- Mod. 20-MS1/2": Waterafgifte regelbaar d.m.v. norzel in het ventiel
- Mod. 20-VA1/2": Waterafgifte instelbaar van buitenaf d.m.v. een stelschroef

TOEBEHOREN:

- **1 Draadbeugel** (131.0169) voor palen 48 – 60 mm (1 1/2" – 2")

GESCHIKT VOOR:

Rundvee, paarden

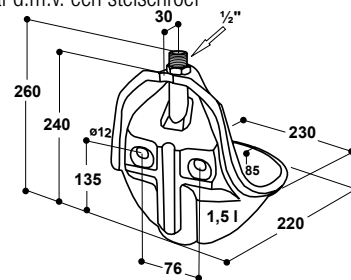

Art.-Nr.	Product omschrijving	VE
100.0020	Drinkbak Mod. 20-MS1/2"	1D/20L/100P
100.0209	Drinkbak Mod. 20-VA1/2"	1D/20L/100P
131.0169	Draadbeugel 48 – 60 mm (1 1/2" – 2")	1 st./zakje



100.0060

Drinkbak Model 60, IDEAL

- 100.0060: Drinkschaal uit **gietijzer, volledig geëmailleerd, groen**
- 100.0061: Drinkschaal uit **gietijzer, eenvoudig geëmailleerd, zwart**
- Lichtlopend messing-staafventiel
- **Aansluiting 1/2" bi.dr. van boven en onder**
- Waterafgifte regelbaar door middel van het vergroten van de norzel
- Rustige waterafgifte door het staafventiel, goede watergeleiding, geen insputting
- Met vierpunts bevestiging

TOEBEHOREN:

- **2 Draadbeugel** (2x 131.0169) voor palen 48 – 60 mm (1 1/2" – 2")

GESCHIKT VOOR:

Rundvee, paarden

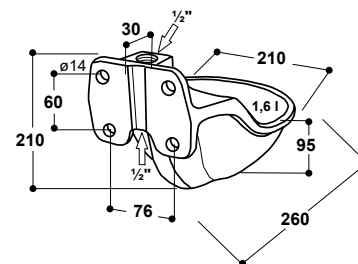

Art.-Nr.	Product omschrijving	VE
100.0060	Drinkbak Mod. 60, groen	1D/10L/100P
100.0061	Drinkbak Mod. 61 IDEAL, zwart	1D/10L/100P
102.1255	Inox aansluitbuis 1/2", 19 cm, bu.dr. bu.dr	1 st.
131.0169	Draadbeugel 48 – 60 mm (1 1/2" – 2")	1 st./zakje



100.0061



131.0169



131.0169



102.1255



DRINKBAKKEN

Drinkbak Model 25R met messing-ventiel 3/4" Model 25R met inox-ventiel 3/4"

art.-nr. 100.0253
art.-nr. 100.0259

- Grote drinkschaal uit **gietijzer, volledig geëmailleerd**
- Lichtlopend staaftventiel in messing (3/4") of inox (3/4") met **aansluiting bi.dr. van boven en onderzijde**
- Rustige waterafgifte door het staaftventiel
- **Waterafgifte traploos instelbaar** van buitenaf d.m.v. een stelschroef
- Waterafgifte tot 12 l/min
- Met 6-punts bevestiging

TOEBEHOREN:

- **Draadbeugelset** (1x 101.0179 = 2 stuks) voor palen 42 – 60 mm (1 1/4" – 2")
- **Ringleiding aansluit set 3/4", inox** (art.-nr. 103.1983), voor eenvoudige aansluiting op de ringleiding
- **Stalen staander**, 60 cm of 80 cm (art.-nr. 101.0455 en 101.0456), dient als bescherming voor de drinkbak, ook als verwarmbare versie leverbaar (zie p. 26).

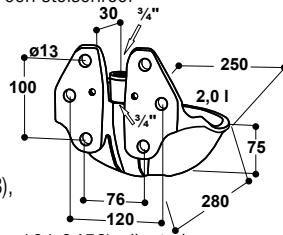

GESCHIKT VOOR: Rundvee, koeien, stieren (zonder neusring), paarden

Art.-Nr.	Product omschrijving	VE
100.0253	Drinkbak Mod. 25R-MS3/4"	1D/10L/100P
100.0259	Drinkbak Mod. 25R-VA3/4"	1D/10L/100P
101.0179	Draadbeugelset 42 – 60 mm (1 1/4" – 2")	1 set/zakje
102.1127	Inox aansluitbuis 3/4", 19 cm, bu.dr. bu.dr.	1 st.
103.1983	Ringleiding aansluit set 3/4"	1 st./zakje

Stalen staander: zie p. 26

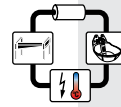

102.1127



3/4": 103.1983



101.0179



1/2"
P. 18



101.0455: 60 cm
101.0456: 80 cm

Stalen staander
zie p. 26

Drinkbak Model 19R met messing-ventiel 3/4"

art.-nr. 100.0198

- Drinkbak met het beproefde dubbele staaftventiel
- Grote schaal uit **gietijzer, volledig geëmailleerd**, gemakkelijk te reinigen
- Ideaal voor de inbouw in een scheidingswand van een hok
- **Zeer hoge watertoelooop** tot 20 l/min
- **Waterafgifte traploos instelbaar** van buitenaf d.m.v. een stelschroef
- Dubbel staaftventiel uit messing met aansluiting 3/4" (art.-nr. 100.0198) bi.dr. aan boven- en onderzijde
- Rustige waterafgifte door het staaftventiel
- 6-punts bevestiging

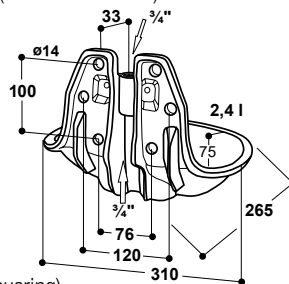

TOEBEHOREN:

- **Draadbeugelset** (1x 101.0179 = 2 stuks) voor palen 42 – 60 mm (1 1/4" – 2")
- **Ringleiding aansluit set 3/4"** (art.-nr. 103.1987, 103.3003)

GESCHIKT VOOR: Rundvee, koeien, stieren (zonder neusring)

Art.-Nr.	Product omschrijving	VE
100.0198	Drinkbak Mod. 19R-MS3/4"	1D/14L/70P
102.1127	Inox aansluitbuis 3/4", 19 cm, bu.dr. bu.dr.	1 st.
103.1987	Ringleiding aansluit set 3/4"	1 st./zakje
103.3003	Ringleiding aansluit set 3/4"	1 st./zakje
101.0179	Draadbeugelset 42 – 60 mm (1 1/4" – 2")	1 set/zakje

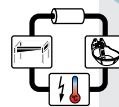

102.1127



103.1987
aansluiting
van boven en onder



103.3003
aansluiting van onder
(101.0474 past niet!)



101.0179



1/2"
P. 18



Beschermbeugel
p.80



101.0459: 60 cm
101.0460: 80 cm

Stalen staander
zie p. 26





RUNDVEE-DRINKBAKKEN



Drinkbak Model 1100

art.-nr. 100.1100

- Grote, diepe **inox schaal** hoge weerstand, breukzeker
- Gering waterverlies door de naar binnen gebogen schaalrand
- Lichtlopend staaftventiel
- **Zeer hoge waterafgifte** tot 20 l/min
- Aansluiting 1/2" bu.dr. van boven
- Door de speciaal geconstrueerde achterwand van gietijzer is de montage aan standpalen, wanden of zelfs in hoeken van 90° mogelijk

TOEBEHOREN:

- **2 Draadbeugel** (2x 131.0169) voor palen 48 – 60 mm (1 1/2" – 2")

GESCHIKT VOOR:

Rundvee, koeien

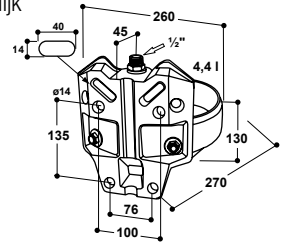

TIP!

Door de hoge waterafgifte en de compacte bouw ideaal voor melkkoeien in de aanbindstand!



1/2"
P. 18

ook met inox-ventiel 3/4"



Drinkbak Model 1200 met messing-ventiel 3/4" Model 1200 met inox-ventiel 3/4"

art.-nr. 100.1203

art.-nr. 100.1209

- Grote, diepe **inox schaal**, hoge weerstand, weinig kans op breuk
- Lichtlopend staaftventiel in messing (3/4") of inox (3/4") met **aansluiting bi.dr. van boven en onderzijde**
- Gering waterverlies door de naar binnen gebogen schaalrand
- Lichtlopend staaftventiel
- **Zeer hoge waterafgifte** tot 20 l/min

TOEBEHOREN:

- **2 Draadbeugel** (2x 131.0169) voor palen 48 – 60 mm (1 1/2" – 2")
- **Ringleiding aansluit set 3/4"**, inox (art.-nr. 103.1983), voor eenvoudige aansluiting op de ringleiding **aan onderzijde**

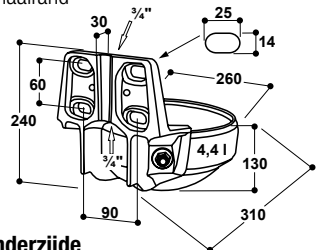

GESCHIKT VOOR:

Rundvee, koeien

Art.-Nr.	Product omschrijving	VE
100.1203	Drinkbak Mod. 1200-MS3/4"	1D/11L/66P
100.1209	Drinkbak Mod. 1200-VA3/4"	1D/11L/66P
131.0169	Draadbeugel 48 – 60 mm (1 1/2" – 2")	1 st./zakje
102.1127	Inox aansluitbuis 3/4", 19 cm, bu.dr. bu.dr.	1 st.
103.1983	Ringleiding aansluit set 3/4"	1 st./zakje



102.1127

131.0169

131.0169

3/4": 103.1983



Beschermbegel
p.80





RUNDVEE-DRINKBAKKEN

Drinkbak Model 1120 met inox-ventiel 1/2"

- Grote, diepe **inox schaal**, hoge weerstand, weinig kans op breuk
- Zeer stabiel: Achterwand in inox, gelast met schaal
- Lichtlopend staafventiel in inox
- Met **aansluiting 1/2" bu.dr. van boven**
- Gering waterverlies door de naar binnen getrokken schaalrand
- **100.1128**: zonder stelschroef, 20 l/min, voor melkvee
- **100.1129**: **Waterafgifte traploos instelbaar** van buitenaf d.m.v. een stelschroef Waterafgifte tot 12 l/min, voor paarden

NIEUW!

GESCHIKT VOOR:
Rundvee, koeien, paarden

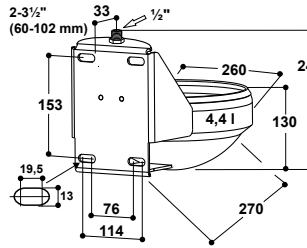

Art.-Nr.	Product omschrijving	VE
NIEUW! 100.1128	Drinkbak Mod. 1120-VA1/2" zonder stelschroef	1Z/90P
100.1129	Drinkbak Mod. 1120-VA1/2" met stelschroef	1Z/90P
103.3001	Ringleiding aansluit set 3/4"	1 st./zakje
132.1256	Inox aansluitbuis 3/4", 22 cm, bu.dr. bu.dr.	1 st.
131.0169	Draadbeugel 48 – 60 mm (1 1/2" – 2")	1 st./zakje
101.1241	Draadbeugel 76 mm (2 1/2")	1 st./zakje
101.1242	Draadbeugel 102 mm (3 1/2")	1 st./zakje



100.1129



100.1128
zonder stelschroef



stabiele
driepuntsverbinding



103.3001



NIEUW!



TIP!

Met stelschroef, ideaal voor paarden. De waterafgifte kan eenvoudig worden verlaagd voor schichtige dieren. Gebruik voor melkkoeien het model zonder stelschroef voor een hogere doorstroming!

Drinkbak Model 1220 met inox-ventiel 3/4"

- Grote, diepe **inox schaal**, hoge weerstand, weinig kans op breuk
- Zeer stabiel: Achterwand in inox, gelast met schaal
- Lichtlopend staafventiel in inox
- Met **aansluiting 3/4" bi.dr. van boven en onderzijde** (103.3002: voor eenvoudige aansluiting op de ringleiding van onder)
- Gering waterverlies door de naar binnen getrokken schaalrand
- **100.1228**: zonder stelschroef, 20 l/min, voor melkvee
- **100.1229**: **Waterafgifte traploos instelbaar** van buitenaf d.m.v. een stelschroef Waterafgifte tot 12 l/min, voor paarden

NIEUW!

GESCHIKT VOOR:
Rundvee, koeien, paarden

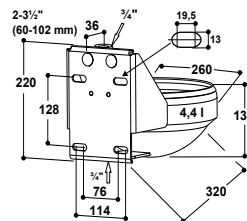

Art.-Nr.	Product omschrijving	VE
NIEUW! 100.1228	Drinkbak Mod. 1220-VA3/4" zonder stelschroef	1Z/15L/90P
100.1229	Drinkbak Mod. 1220-VA3/4" met stelschroef	1Z/15L/90P
103.3002	Ringleiding aansluit set 3/4"	1 st./zakje
132.1256	Inox aansluitbuis 3/4", 22 cm, bu.dr. bu.dr.	1 st.
131.0169	Draadbeugel 48 – 60 mm (1 1/2" – 2")	1 st./zakje
101.1241	Draadbeugel 76 mm (2 1/2")	1 st./zakje
101.1242	Draadbeugel 102 mm (3 1/2")	1 st./zakje



100.1229



100.1228
zonder stelschroef



stabiele
driepuntsverbinding



103.3002

NIEUW!

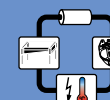
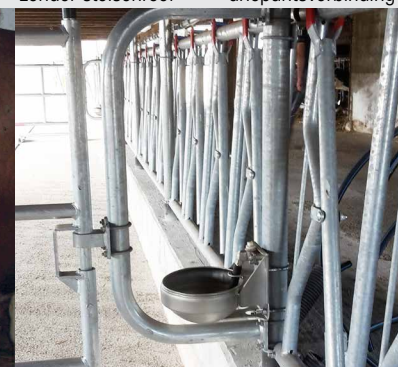
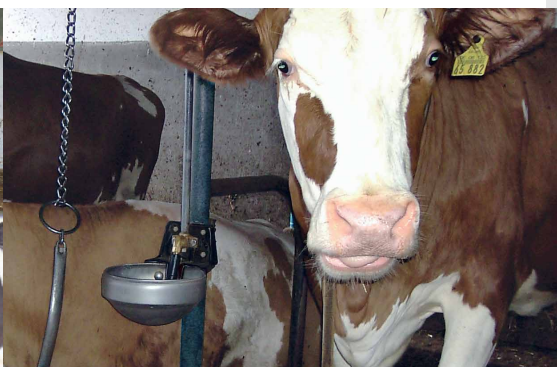



RUNDVEE-DRINKBAKKEN



ook met inox-ventiel 3/4"



102.1127



3/4": 103.1990
aansluiting
van boven en onder



101.0179



ook met inox-ventiel 3/4"

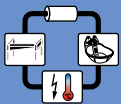

102.1127



3/4": 103.1990
aansluiting
van boven en onder



101.0179

Drinkbak

Model 16P met messing-ventiel 3/4"

art.-nr. 100.0163

Model 16P met inox-ventiel 3/4"

art.-nr. 100.0169

- Drinkbak uit hoogwaardig UV-bestendig **polyethyleen**
- Anti-morsrand, naar binnen getrokken rand vermindert waterverlies
- Met afvoerstop voor eenvoudige reiniging
- **Geïntegreerde verzinkte beschermbeugel**
- Lichtlopend staaftventiel in messing (3/4") of inox (3/4") met **aansluiting bi.dr. van boven en onderzijde**
- **Waterafgifte traploos instelbaar** van buitenaf d.m.v. een stelschroef

TOEBEHOREN:

- **Draadbeugelset** (1x 101.0179 = 2 stuks) voor palen 42 – 60 mm (1 1/4" – 2")
- **Ringleiding aansluit set 3/4"**, inox (art.-nr. 103.1990), voor eenvoudige aansluiting op een ringleiding

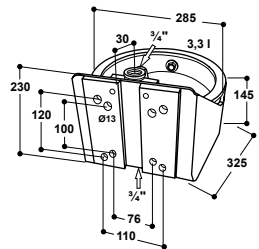

GESCHIKT VOOR:

Rundvee, koeien, stieren (zonder neusring), paarden

Pat.

Drinkbak

Model 18P met messing-ventiel 3/4"

art.-nr. 100.0183

Model 18P met inox-ventiel 3/4"

art.-nr. 100.0189

- Grote drinkbak uit hoogwaardig UV-bestendig **polyethyleen**
- Anti-morsrand, naar binnen getrokken rand vermindert waterverlies
- Met afvoerstop voor eenvoudige reiniging
- **Geïntegreerde verzinkte beschermbeugel**
- Lichtlopend staaftventiel in messing (3/4") of inox (3/4") met **aansluiting bi.dr. van boven en onderzijde**
- **Waterafgifte traploos instelbaar** van buitenaf d.m.v. een stelschroef

TOEBEHOREN:

- **Draadbeugelset** (1x 101.0179 = 2 stuks) voor palen 42 – 60 mm (1 1/4" – 2")
- **Ringleiding aansluit set 3/4"**, inox (art.-nr. 103.1990), voor eenvoudige aansluiting op een ringleiding

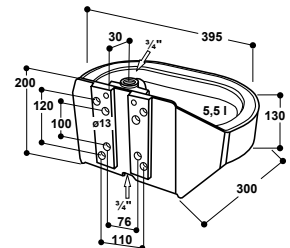

GESCHIKT VOOR:

Rundvee, koeien, stieren (zonder neusring), paarden

Art.-Nr.	Product omschrijving	VE
100.0163	Drinkbak Mod. 16P-MS3/4"	1/60P
100.0169	Drinkbak Mod. 16P-VA3/4"	1/60P
100.0183	Drinkbak Mod. 18P-MS3/4"	1/60P
100.0189	Drinkbak Mod. 18P-VA3/4"	1/60P
101.0179	Draadbeugelset 42 – 60 mm (1 1/4" – 2")	1 set/zakje
102.1127	Inox aansluitbuis 3/4", 19 cm, bu.dr. bu.dr.	1 st.
103.1990	Ringleiding aansluit set 3/4"	1 st./zakje



Drinkbak model 18P en 16P zijn uitgevoerd met een afvoerstop in de schaalbodem

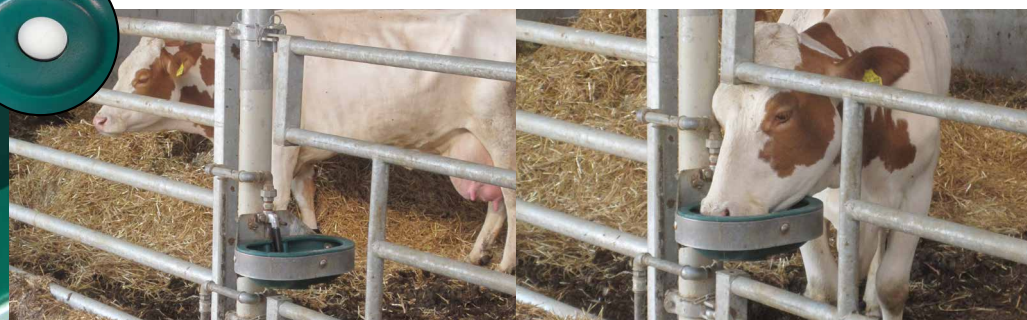



Drinkbak Model 115

art.-nr. 100.0115

- Grote drinkschaal uit **gietijzer, volledig geëmailleerd**
- Hoge waterafgifte tot 14 l/min
- Met waterafgifte regeling:
Eenvoudige, gereedschaploze waterregeling onder de tong. Voor de afstelling wordt de klep omhoog gehouden en door aan de stelschroef te draaien kan de waterafgifte ingesteld of helemaal uitgezet worden.
- Aansluiting 1/2" bi.dr. aan boven-en onderzijde**

TOEBEHOREN:

- Draadbeugelset** (1x 101.0179 = 2 stuks) voor palen 42 – 60 mm (1 1/4" – 2")

GESCHIKT VOOR:

Rundvee, koeien, stieren, paarden

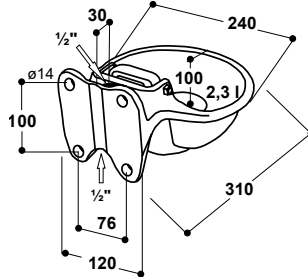

Art.-Nr.	Product omschrijving	VE
100.0115	Drinkbak Mod. 115	1D/10L/100P
102.1255	Inox aansluitbuis 1/2", 19 cm, bu.dr. bu.dr	1 st.
101.0179	Draadbeugelset 42 – 60 mm (1 1/4" – 2")	1 set/zakje



Drinkbak Model 8

art.-nr. 100.0008

- Grote drinkschaal uit **gietijzer, binnkant geëmailleerd**
- Hoge waterafgifte tot 35 l/min bij 5 bar**
- Waterafgifte eenvoudig instelbaar van buitenaf
- Door een sperbeugel achter de tong kan de waterafgifte goed afgesteld worden
- De aansluiting kan horizontaal 360° gedraaid worden: aansluiting voor alle zijden 3/4"**
- Door de robuuste bouw, het gevoelige ventiel en de hoge waterafgifte ook bij lage druk, is dit model ook zeer geschikt voor watertanks.

TOEBEHOREN:

- Haakse koppeling** (art.-nr. 102.0039), verzinkt, voor aansluiting van boven of onder (wartel 3/4" bi.dr, uitgang 1/2" bu.dr.)

GESCHIKT VOOR:

Rundvee, koeien, stieren, paarden

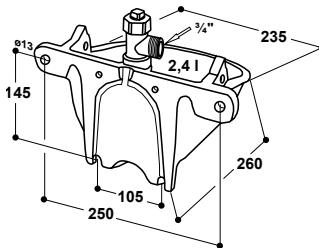

Art.-Nr.	Product omschrijving	VE
100.0008	Drinkbak Mod. 8	1/80P
102.0039	Haakse koppeling, 3/4" bi.dr. x 1/2" bu.dr., met afdichting	1 st./zakje





Ideaal als vervanging voor oude drinkbakken in de grupstal!



Voordelen Mod. 1200: 100.1200

- geen waterslagen
- hoge waterafgifte 20 l/min
- geen versleten as
- geen vervuiling achter de klep



100.0046



100.0250



100.0190



100.0120

Drinkbakken met 1/2" aansluiting

- Drinkbakken met een 1/2" aansluiting zijn ideaal voor aansluiting op aftakleidingen of als vervanging voor drinkbakken die voorheen alleen met 1/2" leidingen werden aangesloten.
- Elk van de hier getoonde drinkbakken is ook verkrijgbaar in een 3/4" uitvoering.
- Voor gebruik in ringleidingen raden we over het algemeen drinkbakken met 3/4" ventielen aan. De kleinere doorsnede van een 1/2" aansluiting verhoogt de stromingsweerstand, wat de circulatie van het water in het ringleidingsysteem vertraagt

Art.-Nr.	Product omschrijving	VE	
100.1200	Drinkbak Mod. 1200-MS1/2"	1D/11L/66P	
100.0046	Drinkbak Mod. 46-MS1/2"	1D/11L/66P	
100.0250	Drinkbak Mod. 25R-MS1/2"	1D/10L/100P	
100.0190	Drinkbak Mod. 19R-MS1/2"	1D/14L/70P	
100.0120	Drinkbak Mod. 12P-MS1/2"	1/5D/20L/120P	
100.0121	Drinkbak Mod. 12P-HK-MS1/2"	1/5D/20L/120P	
102.1255	Inox aansluitbuis 1/2", 19 cm, bu.dr. bu.dr	1 st.	
103.1982	Ringleiding aansluit set 1/2"	1 st./zakje	
103.1986	Ringleiding aansluit set 3/4"	1 st./zakje	



103.1982

Geschikt voor 100.0250 en 100.0120
Alleen te gebruiken als vervanging voor bestaande 1/2" ringleidingen

Niet gebruiken voor nieuwe ringleidingen. Gebruik voor nieuwe ringleidingen een 3/4" drinkbak en een 3/4" ringleiding aansluit set!



103.1986

Geschikt voor 100.0190
Alleen te gebruiken als vervanging voor bestaande 1/2" ringleidingen.

Niet gebruiken voor nieuwe ringleidingen. Gebruik voor nieuwe ringleidingen een 3/4" drinkbak en een 3/4" ringleiding aansluit set!



102.1255

Geschikt voor 100.0120, 100.0190 en 100.0250
1/2" aansluitbuis, 19 cm lang, voor aansluiting van onderaf.

Niet gebruiken voor nieuwe ringleidingen. Gebruik voor nieuwe ringleidingen een 3/4" drinkbak en een 3/4" ringleiding aansluit set!



100.0121

Ideaal voor aansluiting van onderaf. Door de kleine 1/2" diameter kan de thermokabel gemakkelijker rond de buis worden gewikkeld dan bij de 3/4" versie.



131.0141 Draadbeugel 21 mm (½")
inox (voor bijv. Futterautomaten)

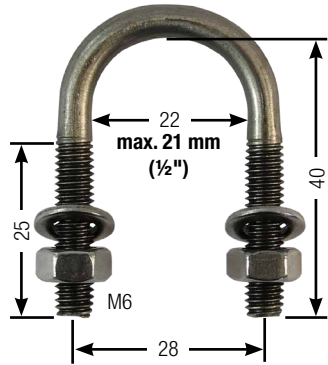

131.0167 Draadbeugel 34 mm (1")
inox (voor bijv. Aanboorzadel Mod. 529)

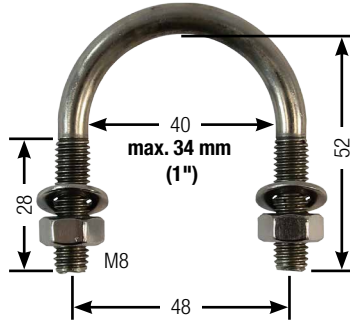

131.0143 Draadbeugel 34 mm (1")
verzinkt (voor bijv. Aanboorzadel Mod. 525, 528)

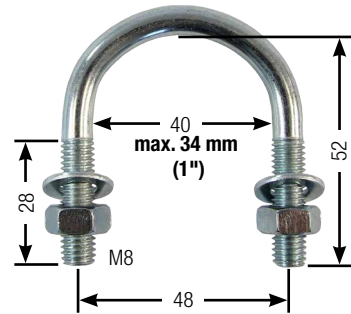

131.0152 Draadbeugel 34 – 48 mm (1" – 1½") verzinkt
(voor bijv. Mod. 370)

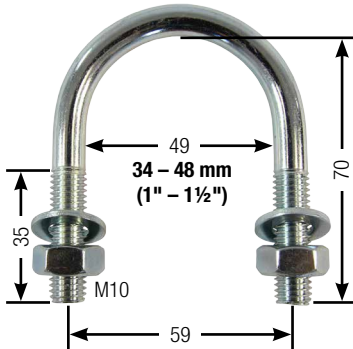

131.0142 Draadbeugel 60 mm (2")
verzinkt (voor bijv. Aanboorzadel Mod. 535)

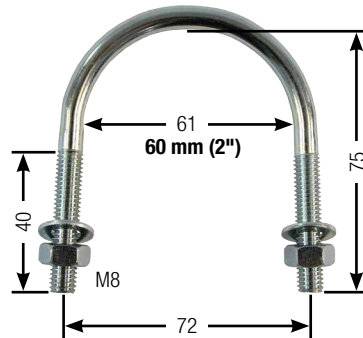

131.0169 Draadbeugel 48 – 60 mm (1½" – 2") verzinkt
(voor bijv. Mod. 10P, 20, 60, 375, 1100, 1200, IDEAL, 101.0167 met versteevigingsplaat)

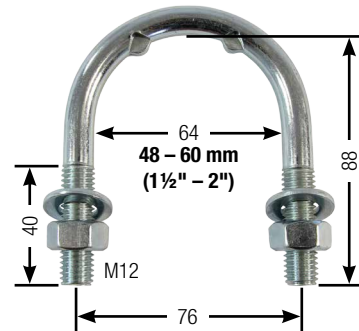

102.0177 Draadbeugel 42 – 60 mm (1¼" – 2") verzinkt
(voor bijv. Draadbeugelset 101.0179 met gietblok)

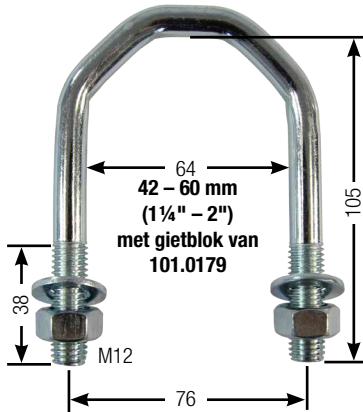

101.1241 Draadbeugel 76 mm (2½")
(voor bijv. Adapterplaat 101.1240)

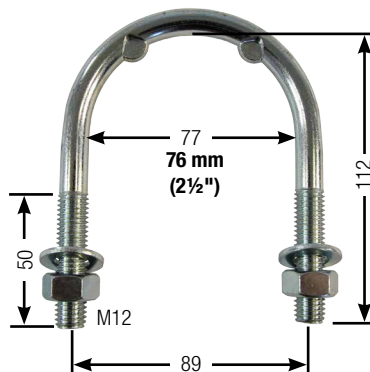

101.1242 Draadbeugel 102 mm (3½")
(voor bijv. Adapterplaat 101.1240)

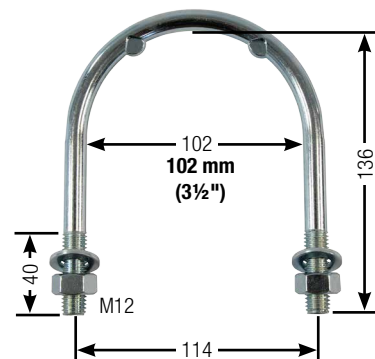

Inch/metrisch, conversietabel

Inch	Buiten-Ø (volgens DIN EN ISO 6708 en EN 10255)	Verkorte versie of gemeenschappelijke specificatie voor de buiten-Ø, DE	Specificaties (binnen/buiten Ø), Franse specificatie, FR
½"	21,3 mm	21 mm	15/21 mm
¾"	26,9 mm	27 mm	20/27 mm
1"	33,7 mm	34 mm	26/34 mm
1¼"	42,4 mm	42 mm	33/42 mm
1½"	48,3 mm	48 mm	40/49 mm
2"	60,3 mm	60 mm	50/60 mm
2½"	76,1 mm	76 mm	66/76 mm
3"	88,9 mm	89 mm	80/90 mm
3½"	-	102 mm	90/102 mm
4"	114,3 mm	108 oder 114 mm	102/114 mm (ook 108 mm)
5"	139,7 mm	140 mm	125/139 mm (ook 133 mm)



TOEBEHOREN DRINKBAKKEN

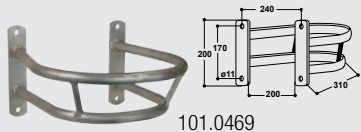

101.0469

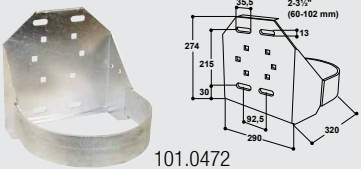

101.0472

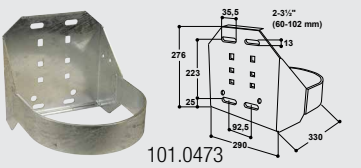

101.0473

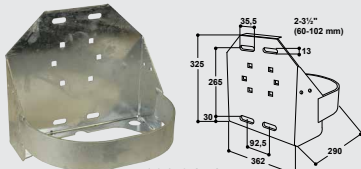

101.0474



101.0475



101.0476

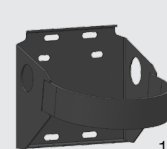

101.0477



102.0249



102.0255



102.0262



101.1435



101.1436

Beschermbeugel voor drinkbakken

- Voor bescherming van de drinkbakken tegen slaan en stoten van de dieren. Verzinkt.

Art.-Nr.	
101.0469	voor Model 10P, 20, 12P, 25R, 46, 115, 1100 en 1200 alleen voor wandbevestiging, niet geschikt voor drinkbakken met een ringleiding aansluitset. Voor Paarden.
101.0472	voor Model 12P en 25R Wand- en buisbevestiging 60 – 102 mm (2" – 3½")
101.0473	voor Model 115 en 1200 Wand- en buisbevestiging 60 – 102 mm (2" – 3½")
101.0474	voor Model 19R, Wand- en buisbevestiging 60 – 102 mm (2" – 3½") (Ringleiding: 103.1987 past. 103.3003 past niet!)
101.0475	voor Model 1220, Wand- en buisbevestiging 60 – 102 mm (2" – 3½")
NIEUW! 101.0476	voor Model 135P Wand- en buisbevestiging 60 – 102 mm (2" – 3½")
NIEUW! 101.0477	voor Model 130P, 340, 341 Wand- en buisbevestiging 60 – 102 mm (2" – 3½")

Voordelen van de nieuwe beschermbeugels Mod. 472, 473, 474 en 475:

- Eenvoudige montage: eerst wordt de drinkbak in de beschermbeugel gemonteerd, daarna wordt de complete set tegen de paal gemonteerd met draadbeugels.
- Montage aan buizen 60 – 102 mm (2" – 3½") mogelijk.
- Optimale pasvorm voor de geschikte drinkbak.
- Versterkte constructie, nog stabiel.
- Bij installatie van een ¾" ringleiding aansluit set kan deze door middel van 2 bouten (M10x35) extra vastgezet worden. Dit voorkomt het draaien en daardoor eventueel lekken van de ringleiding.
- Bij zware belasting wordt de beschermbeugel aan een op de paal gelaste plaat gemonteerd.

Voorbeeld fotos:

Mod. 25R



Mod. 19R



Art.-Nr.	Product omschrijving	VE	
101.0469	Beschermbeugel voor Mod. 10P, 20, 12P, 25R, 46, 115, 1100 en 1200	1/50P	
101.0472	Beschermbeugel voor Mod. 12P en 25R	1/50P	
101.0473	Beschermbeugel voor Mod. 115 en 1200	1/50P	
101.0474	Beschermbeugel voor Mod. 19R	1/50P	
101.0475	Beschermbeugel voor Mod. 1220	1/50P	
NIEUW! 101.0476	Beschermbeugel voor Mod. 135P	1/50P	
NIEUW! 101.0477	Beschermbeugel voor Mod. 130P, 340 en 341	1/50P	
131.0169	Draadbeugel 48 – 60 mm (1½" – 2")	1 st./zakje	
101.1241	Draadbeugel 76 mm (2½")	1 st./zakje	
101.1242	Draadbeugel 102 mm (3½")	1 st./zakje	
102.0249	Ventielbescherming voor Mod. 12P, 25R, 18P, 46, 375 en 1200	1 st.	
102.0255	Ventielbescherming voor Mod. 20	1 st.	
102.0262	Ventielbescherming voor Mod. 370	1 st.	
101.1435	Ventiel verlenging voor Mod. 25R, voor Rundvee met neusring	1 st.	
101.1436	Ventiel verlenging voor Mod. 46, voor Rundvee met neusring	1 st.	



Adapterplaat voor buizen 48 – 102 mm (1½" – 3½")

- Adapterplaat, verzinkt, voor buisbevestiging van SUEVIA drinkbakken aan buizen 48 – 102 mm (1½" – 3½").
- Geschikt voor modellen: 10P, 12P, 16P, 18P, 19R, 20, 25R, 46, 60, 115, 130P, 135P, 340, 341, 350, 370, 375, 1100, 1200, 1270, 1275.
- 2 draadbeugels benodigd

Art.-Nr.	Product omschrijving	VE
101.1240	Adapterplaat voor buizen 48 – 102 mm (1½" – 3½")	1 st.
131.0169	Draadbeugel 48 – 60 mm (1½" – 2")	1 st./zakje
101.1241	Draadbeugel 76 mm (2½")	1 st./zakje
101.1242	Draadbeugel 102 mm (3½")	1 st./zakje

Beugel voor montage van drinkbakken, verzinkt

- Voor bevestiging van alle gangbare SUEVIA drinkbakken aan palen en buizen (bijv. voor model: 10P, 12P, 16P, 18P, 19R, 20, 25R, 46, 115, 130, 340, 341, 350, 1200).

Art.-Nr.	Product omschrijving	VE
101.1486	Drinkbakhouder buis Ø 76 mm (2½")	1 st./zakje
101.1487	Drinkbakhouder buis Ø 102 mm (3½")	1 st./zakje
101.1488	Drinkbakhouder buis Ø 140 mm (5")	1 st./zakje

Hoeksteun

- Voor model: 12P, 25R, 370, 375

Art.-Nr.	Product omschrijving	VE
101.1490	Hoeksteun	1 st.

Buigbare slang voor het aansluiten van drinkbakken

- Buigbare slang voor het eenvoudig aansluiten van drinkbakken
- RVS buigbare slang met messing wartelmoeren
- Uitvoering met wartelmoer ¾" of 1", verkrijgbaar in verschillende lengtes. Voor ringleidingen vanwege de vervorming van de buigbare slang (vanaf uitvoering met ¾" wartelmoer wordt de slangdoorgang ½") alleen bruikbaar voor kleine ringleidingen. Niet te gebruiken bij units met 400 W circulatiepompen.

Art.-Nr.	Product omschrijving	VE
NIEUW! 101.1282	Buigbare slang ¾" bi.dr./bi.dr. 200 mm	1 st.
101.1283	Buigbare slang ¾" bi.dr./bi.dr. 300 mm	1 st.
101.1284	Buigbare slang ¾" bi.dr./bi.dr. 400 mm	1 st.
101.1291	Buigbare slang ¾" bi.dr./bi.dr. 500 mm	1 st.
101.1285	Buigbare slang 1" bi.dr./bi.dr. 400 mm	1 st.
102.1127	Inox aansluitbuis ¾", 19 cm, bu.dr. bu.dr.	1 st.

Flexibele aansluitslang voor drinkbakken ½", ¾" of 1"

- Flexibele aansluitslang voor het gemakkelijk aansluiten van drinkbakken
- Met inox draad omvlochten
- Uitvoering ½", ¾" of 1", in verschillende lengtes leverbaar
- Moer met wartel = bi.dr, aan de andere zijde draad = bu.dr.
- Inclusief vlakafdichting

Art.-Nr.	Product omschrijving	VE
101.1276	Flexibele slang 300 mm bi.dr. / bu.dr. ½"	1 st.
101.1277	Flexibele slang 500 mm bi.dr. / bu.dr. ½"	1 st.
101.1278	Flexibele slang 300 mm bi.dr. / bu.dr. ¾"	1 st.
101.1279	Flexibele slang 500 mm bi.dr. / bu.dr. ¾"	1 st.
132.1182	Flexibele slang 700 mm bi.dr. / bu.dr. ¾"	1 st.
101.1280	Flexibele slang 1000 mm bi.dr. / bi.dr. 1"	1 st.



131.0169: 48 – 60 mm (1½" - 2")



101.1241: 76 mm (2½")
101.1242: 102 mm (3½")



101.1486



101.1487



101.1488



101.1490





VERWARMBARE & VORSTVRIJE DRINKBAKKEN / WARMWATERCIRCULATIEUNITS

NIEUW!



Verwarmbare vlotter drinkbak

Model 135P-H33

art. nr. 100.1353

Model 135P-H33-17

art. nr. 100.1355

Voor meer informatie zie pagina 9!



NIEUW!



met uitdrukbare
aflaatstop



Vlotter-Drinkbak met ingebouwde verwarming

Model 341-H

Art.-Nr. 100.3415

- Door het ingebouwde verwarmingselement (24 V, 40 W), blijft het water in de drinkbak **tot -20°C vorstvrij!**
- Het verwarmingselement is onder de schaal, onder de inox kap gemonteerd.
- Door middel van een **geïntegreerde thermostaat** wordt het element bij 15°C in- en bij 25°C uitgeschakeld.
- Drinkschaal uit **robuust gietijzer, volledig geëmailleerd**
- Vlotter tot max. 5 bar, met hoge waterafgifte constante waterstand, aansluiting 1/2" bu.dr. rechts of links
- Afneembare inox vlotterafdekking
- Met **uitdrukbare aflaatstop Ø30 mm**, voor snelle lediging

GESCHIKT VOOR:

Rundvee, stieren (met neusring), kalveren, paarden, schapen, geiten, honden, reewild

Zie voor toebehoren en tips volgende pagina. (skip verder).

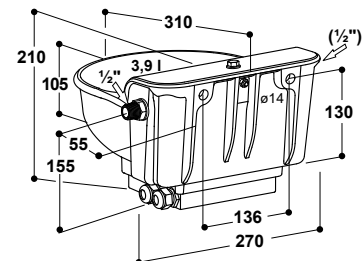

Art.-Nr.	Product omschrijving	VE
NIEUW! 100.3415	Drinkbak Mod 341-H	1D/14L/70P
102.0352	Haakse koppeling, 1/2" bi.dr. x 1/2" bi.dr, met afdichting	1 st.
101.0380	Transformator 230/24 V, 100 W	1D/216P
101.0390	Transformator 230/24 V, 200 W	1D/184P
101.0392	Transformator 230/24 V, 400 W	1D/138P
101.0861	Thermokabel, 24 V, 20 W, 2 m	1 st.
101.1863	Thermokabel, 24 V, 30 W, 3 m	1 st.
101.1099	Aluminium tape, breed 50 mm, lang 50 m	50 m/rol



VERWARMBARE DRINKBAKKEN VOOR KALVEREN

Flotter-Drinkbak met ingebouwde verwarming

Model 127K-H, MINICUP verwarmbaar

Art.-Nr. 100.1275

- Door het ingebouwde verwarmingselement (24 V, 40 W), blijft het water in de drinkbak **tot -20°C vorstvrij!**
- Het verwarmingselement is onder de schaal, onder de inox kap gemonteerd.
- Door middel van een **geïntegreerde thermostaat** wordt het element bij 15°C in- en bij 25°C uitgeschakeld.
- Drinkschaal uit **robuust gietijzer, gepoedercoat**
- Flotter tot max. 5 bar, met hoge waterafgifte constante waterstand, aansluiting 1/2" bu.dr. rechts of links
- Afnembare inox flotterafdekking
- Met **uitdrukbare aflatstop Ø30 mm**, voor snelle lediging

GESCHIKT VOOR:

Schape, geiten, honden, kalveren, huisdieren

Zie voor toebehoren en tips onderaan deze pagina.

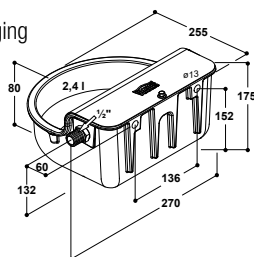

**OOK ZONDER VERWARMING
LEVERBAAR » ZIE P. 10**

Flotterdrinkbak met ingebouwde verwarming

Model 130P-H

art.-nr. 100.1305

- Door het ingebouwde verwarmingselement (24 V, 20 W), blijft het water **vorstvrij tot -10°C** (in de buurt van het ventiel)
- Het verwarmingselement is voor de dieren ontoegankelijk, doordat deze achter de afneembare inox flotterkap is bevestigd en van een 3 meter lange aansluitkabel is voorzien.
- Door middel van een geïntegreerde thermostaat wordt het element ingeschakeld bij 5°C en uitgeschakeld bij 12°C.
- Grote drinkschaal van **robuust kunststof**
- Flotter met hoge waterafgifte, constante waterstand – eenvoudige instelling!
- Messing aansluiting 1/2" bu.dr., rechts of links

GESCHIKT VOOR:

Kalveren, paarden, schape, honden, reewild

Tip voor Mod. 127K-H, 130P-H, 341-H:

Voor het verwarmen van de aanvoerleiding wordt een **vorstbeschermende thermokabel** 24 V, 20 W, 2 m (101.0861) of 24 V, 30 W, 3 m (101.1863) gebruikt. Wordt de thermokabel in combinatie met kunststof leidingen gebruikt, let u er dan op dat de leidingen voor warm en koud water geschikt zijn. Voor een betere warmteverdeling moet de kunststof leiding, voordat de kabel erop gelegd wordt, eerst met aluminium tape (art.-nr. 101.1099) omwikkeld worden.

TOEBEHOREN voor Mod. 127K-H en Mod. 130P-H:

- **Haakse koppeling 1/2" bi.dr x 1/2" bi.dr.** (102.0352) voor aansluiting van de waterleiding van boven of onder
- **SUEVIA Transformatoren 230/24 V** (zie tabel)



met aflatstop in schaalbodem

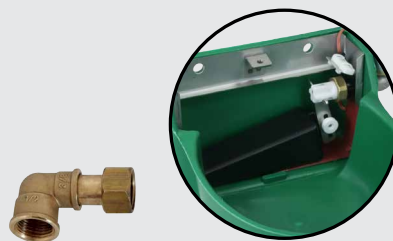

102.0352

met ingebouwde verwarming!



Art.-Nr.	Product omschrijving	VE	
100.1275	Drinkbak MINICUP met verwarming, Mod. 127K-H, 24 V, 40 W	1D/14L/70P	
100.1305	Drinkbak Mod. 130P-H, met ventiel verwarming	1/120P	
102.0352	Haakse koppeling, 1/2" bi.dr. x 1/2" bi.dr, met afdichting	1 st.	
101.0380	Transformator 230/24 V, 100 W	1D/216P	
101.0390	Transformator 230/24 V, 200 W	1D/184P	
101.0392	Transformator 230/24 V, 400 W	1D/138P	
101.0861	Thermokabel, 24 V, 20 W, 2 m	1 st.	
101.1863	Thermokabel, 24 V, 30 W, 3 m	1 st.	
101.1099	Aluminium tape, breed 50 mm, lang 50 m	50 m/rol	

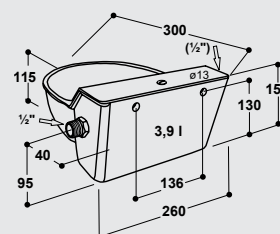



VERWARMBARE DRINKBAKKEN VOOR KALVEREN EN PAARDEN



VORSTVRIJ TOT -20°C



Drinkbak met verwarmde schaal Model 12P-HK met messing-ventiel 3/4"

art.-nr. 100.0124

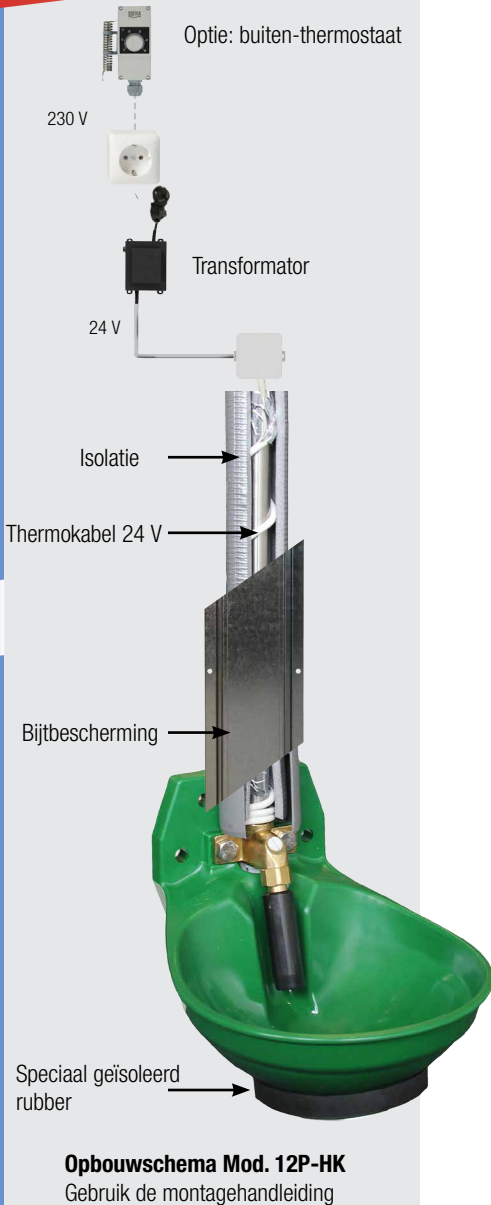

Opbouwschema Mod. 12P-HK
Gebruik de montagehandleiding

- De schaal, het ventiel en de aanvoerleiding worden verwarmd door een 3 meter lange thermokabel 24 V, 30 W, welke bijgeleverd wordt. De thermokabel is onder de schaal in een speciaal geïsoleerd rubber gemonteerd. Voor een gelijkmatige warmteverdeling, is onder de drinkbak aluminiumtape geplaatst.
- Doordat de thermokabel 3 maal rond het ventiel is gewikkeld, blijft deze vorstvrij
- Met de resterende lengte van de thermokabel kan ca. 2 m. van de aanvoerleiding vorstvrij gehouden worden
- **Vorstvrij tot -20°C. Het restwater in de schaal kan niet bevriezen.**
- Voor stroomvoorzorging is een SUEVIA transformator 230/24 V nodig (uitvoeringen van 100 tot 400 W verkrijgbaar)
- Schaal van **hoogwaardig Aquathan kunststof**
- Bijzonder elastisch, zeer hoge slagvastheid
- **Geen scherpe kanten**, geen verwondingsgevaar
- Lichtlopend messing staafventiel met 3/4" aansluiting
- Aansluiting 3/4" bi. dr. van boven en onder
- **Waterafgifte traploos instelbaar van buiten d.m.v. een stelschroef**
- Rustige watertoevoer door het staafventiel

TOEBEHOREN:

- **SUEVIA Transformatoren 230/24 V:**
 - 100 W (art.-nr. 101.0380)
 - 200 W (art.-nr. 101.0390)
 - 400 W (art.-nr. 101.0392)
- **Buiten-thermostaat** (art.-nr. 101.0389), voor het automatisch in- en uitschakelen van de transformator
- **2 Draadbeugel** (2x 101.0167), voor palen 48 – 60 mm (1 1/2" – 2") met verstevigingsplaat

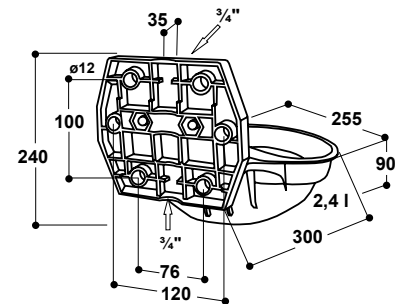

GESCHIKT VOOR:

Paarden, Kalveren tot 6 maanden

Art.-Nr.	Product omschrijving	VE
100.0124	Drinkbak Mod. 12P-HK-MS3/4", verwarmbaar	1/5K/20L/120P
101.0380	Transformator 230/24 V, 100 W	1D/216P
101.0390	Transformator 230/24 V, 200 W	1D/184P
101.0392	Transformator 230/24 V, 400 W	1D/138P
101.0389	Buiten-thermostaat	1 st./doos
101.0167	Draadbeugel 48 – 60 mm (1 1/2" – 2"), met verstevigingsplaat	1 st./zakje
102.1127	Inox aansluitbuis 3/4", 19 cm, bu.dr. bu.dr.	1 st.
103.1957	Beschermplaat verzinkt, 100 x 11 x 8 cm	1 st.

1/2"
P. 18



102.1127

**NIEUW!
BESCHERMPLATEN!
P. 34**

NIEUW!



103.1957



Speciaal geïsoleerd rubber van binnen



Aanzicht van onder



SUEVIA

VORSTVRIJE DRINKBAKKEN VOOR STIEREN EN VLEESVEE

Pat.

Drinkbak Mod. 1230-VA^{3/4}", Stalen staander geïntegreerd, 60 cm Stalen staander geïntegreerd, 80 cm

art.-nr. 100.1238

art.-nr. 100.1239

- Ontwikkeld voor stierenstallen: het gebruik van een SUEVIA stalen staander dient als bescherming voor de drinkbak. De kracht van de stieren die in de drinkbak springen worden via de stalen staander weggeleid. Daarmee wordt het risico van het afbreken van de schaal van de drinkbak grotendeels voorkomen.
- Geheel uit massief verzinkt staal geproduceerd
- Drinkschaal en ventiel uit roestvrij staal, **drinkbak hoogte 60 of 80 cm**
- De drinkbak is volledig in de stalen staander geïntegreerd.
- Bevestiging aan de wand of aan een buis mogelijk.
- Voorzien van boorgaten voor de installatie tussen scheidingswanden, en voorgeboorde bevestigings gaten voor installatie van de ringleiding aansluitset en het verwarmingselement.

TOEBEHOREN:

- Producten voor vorstbescherming, zie onder.

GESCHIKT VOOR:

Stieren, rundvee, droogstaande koeien, zonder neusring en Paarden.

Mogelijkheden voor vorstbescherming

Variant 1: Aansluiting op een ringleiding

- In combinatie met een **ringleiding aansluit set 3/4"** is een eenvoudige inbouw in een ringleiding mogelijk! Om dit mogelijk te maken kan een al voor gelaserde opening aan de gewenste zijde (links en recht mogelijk) uitgebroken worden. De ringleiding is dan gelijk beschermt in de stalen staander.
- Het ventiel is hiermee tegen vorst beschermd, het water wat in de drinkschaal blijft staan kan nog bevriezen.
- Bij aansluiten op een ringleiding adviseren wij het gebruik van een **SUEVIA warmwatercirculatie unit** (zie p. 36 – 39).

Variant 2: Vorstbescherming met verwarmings-set. Aanvoerleiding van onder.

- Bij de verwarmbare uitvoering wordt de drinkbak met een **verwarmings-set** (24 V, 80 W) uitgerust. Het verwarmingselement wordt van de onderzijde in de stalen staander bevestigd en tegen de drinkbak aan gemonteerd.
- Op deze manier zijn het ventiel en de drinkschaal tegen vorst beschermd.
- Om de aanvoerleiding vorstvrij te houden moet deze omwikkeld worden met een **thermokabel** 24 V (20 W, 2 m: art.-nr. 101.0861; of 30 W, 3 m: art.-nr. 101.1863) en parallel aan de transformator worden aangesloten. De thermokabel en de waterleiding moeten dan ook geïsoleerd worden.
- Voor stroomvoorziening is een **transformator** nodig (24 V). Via een **buiten-thermostaat** (art.-nr. 101.0389) kan de transformator ingeschakeld worden.

Art.-Nr.	Product omschrijving	VE	
100.1238	Drinkbak Mod. 1230-VA ^{3/4} ", Stalen staander geïntegreerd, 60 cm	1 st.	
100.1239	Drinkbak Mod. 1230-VA ^{3/4} ", Stalen staander geïntegreerd, 80 cm	1 st.	
103.3002	Ringleiding aansluit set 3/4"	1 st./zakje	
101.0458	Verwarmings set voor drinkbak Mod. 1230-VA ^{3/4} ", 24 V, 80 W	1 set	

Toebehoren voor drinkbak met verwarmings set:

101.0380	Transformator 230/24 V, 100 W	1D/216P	
101.0390	Transformator 230/24 V, 200 W	1D/184P	
101.0392	Transformator 230/24 V, 400 W	1D/138P	
101.0861	Thermokabel, 24 V, 20 W, 2 m	1 st.	
101.1863	Thermokabel, 24 V, 30 W, 3 m	1 st.	
101.1099	Aluminium tape, breed 50 mm, lang 50 m	50 m/rol	
101.0389	Buiten-Thermostaat	1 st./doos	



100.1239 + Toebehoren voor ringleiding met verwarmingselement

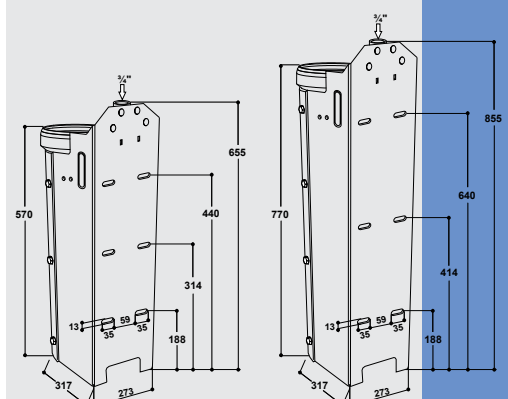
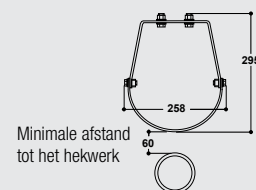

100.1238

De gaten worden gewijzigd vanaf ~10/2025

100.1239



VORSTVRIJE DRINKNIPPEL VOOR STIEREN EN KALVEREN



**MEER
VOORBEELDEN
ZIE P. 66**



101.0456 + Toebehoren voor ringleiding



101.0456 + Toebehoren voor stijgleiding



101.0460 + Toebehoren voor ringleiding



Pat.

Stalen staander voor Mod. 25R (40 / 60 / 80 cm) Stalen staander voor Mod. 19R (60 / 80 cm)

- Ontwikkeld voor stierenstallen: het gebruik van een SUEVIA stalen staander dient als bescherming voor de drinkbak. De krachten van de stieren die in de drinkbak springen worden via de stalen staander weggeleid. Daarmee wordt het risico van het afbreken van de schaal van de drinkbak grotendeels voorkomen.
- Geheel uit massief verzinkt staal geproduceerd
- Geschikt voor drinkbak Mod. 25R / 19R, **drinkbak hoogte 40, 60 of 80 cm**
- Inclusief bevestigingsmateriaal voor de drinkbak.
- Bevestiging aan de wand of aan een buis mogelijk.
- Voorzien van boorgaten voor de installatie tussen scheidingswanden, en voorbeoorde bevestigings gaten voor installatie van de ringleiding aansluitset en het verwarmingselement.

TOEBEHOREN:

- Mod. 25R of Mod. 19R; Producten voor vorstbescherming, zie onder.

GESCHIKT VOOR: Stieren, rundvee, droogstaande koeien. Zonder neusring. Paarden.

Mogelijkheden voor vorstbescherming

Variante 1: Aansluiting op een ringleiding

- In combinatie met een **ringleiding aansluit set 3/4"** is een eenvoudige inbouw in een ringleiding mogelijk! Om dit mogelijk te maken kan een al voor gelaserde opening aan de gewenste zijde (links en recht mogelijk) uitgekloofd worden. De ringleiding is dan gelijk beschermt in de stalen staander.
- Het ventiel is hiermee tegen vorst beschermd, het water wat in de drinkschaal blijft staan kan nog bevroren.
- Bij aansluiten op een ringleiding adviseren wij het gebruik van een SUEVIA **warmwatercirculatie unit** (zie p. 36 – 39).

Variante 2: Vorstbescherming met verwarmings-set. Aanvoerleiding van onder.

- Bij de verwarmbare uitvoering wordt de stalen staander met Mod. 25R / 19R met een **verwarmings-set** (24 V, 80 W) uitgerust. Het verwarmingselement wordt van de onderzijde in de stalen staander bevestigd en tegen de drinkbak aan gemonteerd.
- Op deze manier zijn het ventiel en de drinkschaal tegen vorst beschermd.
- Om de aanvoerleiding vorstvrij te houden moet deze omwikkeld worden met een **thermokabel** 24 V (20 W, 2 m, 101.0861; of 30 W, 3 m, 101.1863) en parallel aan de transformator worden aangesloten. De thermokabel en de waterleiding moeten dan ook geïsoleerd worden.
- Voor stroomvoorziening is een **transformator** nodig (24 V). Via een **buiten-thermostaat** (art.-nr. 101.0389) kan de transformator ingeschakeld worden.

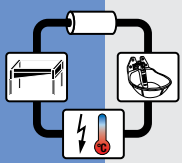

Minimale afstand tot het hekwerk

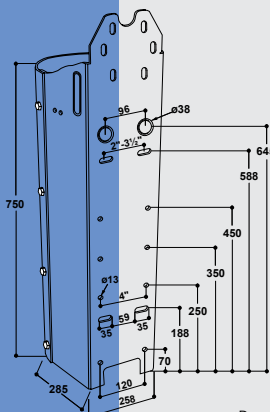
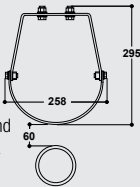

101.0456 (voor Mod. 25R)

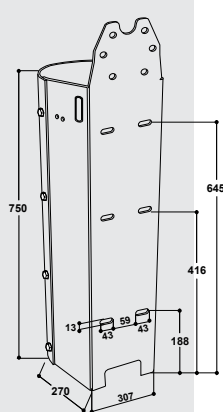

101.0460 (voor Mod. 19R)

De gaten worden gewijzigd vanaf ~10/2025

Art.-Nr.	Product omschrijving	VE
voor Mod. 25R:		
101.0462	Stalen staander voor Mod. 25R, 40 cm	1 st.
101.0455	Stalen staander voor Mod. 25R, 60 cm	1 st.
101.0456	Stalen staander voor Mod. 25R, 80 cm	1 st.
100.0253	Drinkbak Mod. 25R-MS $\frac{3}{4}$ "	1D/10L/100P
100.0259	Drinkbak Mod. 25R-VA $\frac{3}{4}$ ", inox-ventiel	1D/10L/100P
103.1983	Ringleiding aansluit set $\frac{3}{4}$ "	1 st./zakje
101.0458	Verwarmings-set voor stalen staander met Mod. 25R- $\frac{3}{4}$ ", 24 V, 80 W	1 set
voor Mod. 19R:		
101.0459	Stalen staander voor Mod. 19R-MS $\frac{3}{4}$ ", 60 cm	1 st.
101.0460	Stalen staander voor Mod. 19R-MS $\frac{3}{4}$ ", 80 cm	1 st.
100.0198	Drinkbak Mod. 19R-MS $\frac{3}{4}$ "	1D/14L/70P
103.3003	Ringleiding aansluit set $\frac{3}{4}$ "	1 st./zakje
101.0461	Verwarmings-set voor stalen staander voor Mod. 19R-MS $\frac{3}{4}$ ", 24 V, 80 W	1 set

Toebehoren voor beide stalen standers geschikt:

101.0380	Transformator 230/24 V, 100 W	1D/216P
101.0390	Transformator 230/24 V, 200 W	1D/184P
101.0392	Transformator 230/24 V, 400 W	1D/138P
101.0861	Thermokabel, 24 V, 20 W, 2 m	1 st.
101.1863	Thermokabel, 24 V, 30 W, 3 m	1 st.
101.1099	Aluminium tape, breed 50 mm, lang 50 m	50 m/rol
101.0389	Buiten-Thermostaat	1 st./doos



VERWARMBARE & VORSTVRIJE DRINKBAKKEN VOOR RUNDVEE

Verwarmbare Drinkbak

Model 46 met messing-ventiel 3/4"

art.-nr. 100.1463

Model 46 met inox-ventiel 3/4"

art.-nr. 100.1469

- Verwarmbare drinkbak met lichtlopend staafventiel voor wand- en paalbevestiging
- **Vorstvrij tot -15°C, het restwater in de schaal kan niet bevriezen.**
- **Door achteraf inbouwen van een ventiel-verwarming (24 V, 5 W, art.-nr. 101.1405) tot -35°C vorstvrij!**
- Drinkschaal uit **gietijzer, volledig geëmailleerd**
- Een drinkbak geschikt voor 15 – 20 dieren
- Het verwarmingselement is voor de dieren ontoegankelijk, en bovendien met weinig handelingen bereikbaar, tussen de drinkschaal en de onderschaal aangebracht
- Lichtlopend staafventiel in messing (3/4") of inox (3/4")
- **Aansluiting bi.dr. van boven en bu.dr. van onder**
- **Waterafgifte traploos instelbaar** van buitenaf d.m.v. een stelschroef
- Verwarmingselement van 24 V, 80 W, met gering stroomverbruik
- Montage aan de wand of standpalen van 2" – 3" mogelijk
- Voor stroomvoorziening is een SUEVIA **transformator** 230/24 V nodig (uitvoeringen van 50 tot 400 W verkrijgbaar, zie p. 32)
- Voor het verwarmen van de aanvoerleiding wordt een **vorstbeschermende thermokabel** 24 V, 20 W, 2 m (art.-nr. 101.0861) of 24 V, 30 W, 3 m (art.-nr. 101.1863) gebruikt. Wordt de thermokabel in combinatie met kunststof leidingen gebruikt, let u er dan op dat de leidingen voor warm en koud water geschikt zijn.
- Voor een betere warmteverdeling moet de kunststof leiding, voordat de kabel erop gelegd wordt, eerst met aluminium tape (art.-nr. 101.1099) omwikkeld worden

TOEBEHOREN:

- **2 Bevestigingsbeugel** (2x 101.0180) voor palen 60 – 89 mm (2" – 3")
- **Ringleiding aansluit set 3/4"** aansluiting van boven of onder, zie tabel
- **SUEVIA Transformatoren 230/24 V:** zie p. 32
- **Buiten-Thermostaat** (art.-nr. 101.0389), voor automatisch aan en uit schakelen van de transformatoren.
- **Met Ventiel-Verwarming** (art.-nr. 101.1405) tot **-35°C** vorstvrij!

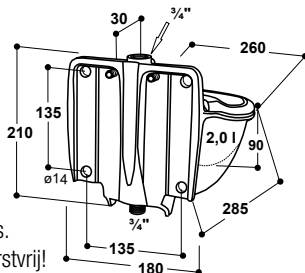

ook met inox-ventiel 3/4"

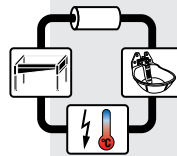

1/2" P. 18

VOOR ACHTERAF INBOUWEN GESCHIKT!

VORSTVRIJ TOT -35°C MET VENTIEL-VERWARMING!

GESCHIKT VOOR:

Rundvee, stieren, kalveren, paarden, bijzonder geschikt voor inbouw achteraf

Art.-Nr.	Product omschrijving	VE
100.1463	Drinkbak Mod. 46-MS3/4", 24 V, 80 W	1D/11L/66P
100.1469	Drinkbak Mod. 46-VA3/4", 24 V, 80 W	1D/11L/66P
103.3005	Ringleiding aansluit set 3/4", van boven	1 st./zakje
103.3006	Ringleiding aansluit set 3/4", van onder	1 st./zakje
101.1405	Ventiel-verwarming 24 V, 5 W, met thermostaat, kabel 3 m	1 st./zakje
101.0180	Bevestigingsbeugel 60 – 89 mm (2" – 3")	1 st.
101.0380	Transformator 230/24 V, 100 W	1D/216P
101.0390	Transformator 230/24 V, 200 W	1D/184P
101.0392	Transformator 230/24 V, 400 W	1D/138P
101.0861	Thermokabel, 24 V, 20 W, 2 m	1 st.
101.1863	Thermokabel, 24 V, 30 W, 3 m	1 st.
101.1099	Aluminium tape, breed 50 mm, lang 50 m	50 m/rol
101.0389	Buiten-Thermostaat	1 st./doos

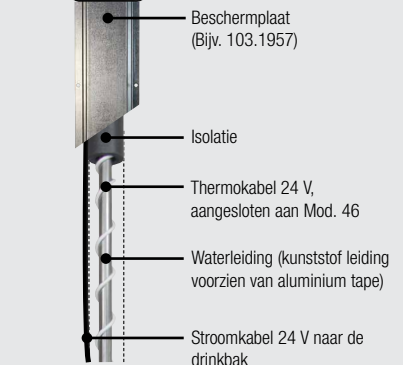

Opbouwvoorbeeld van onder (voor een betere weergave gedeeltelijk zonder isolatie en beschermplaat, zie ook p. 33)



101.1405 Ventiel-verwarming 24 V, 5 W



Thermokabel 2 m: 101.0861 3 m: 101.1863





VERWARMBARE & VORSTVRIJE DRINKBAKKEN / WARMWATERCIRCULATIEUNITS



Detailaanzicht verwarmbare drinkbak:

Bij het bevestigen van de schaal op de thermobuis wordt de afdichting automatisch op de aansluitkogel gedrukt.

Onderaanzicht

Drinkschaal



Afdichting: automatisch afdichten van de aansluitkogel bij het bevestigen van de schaal op de thermobuis.

Aansluitkogel met 1/2" bu.dr. wordt op de waterleiding aangesloten

Met de klembouten wordt de schaal bevestigd aan de thermobuis.

Onderdeel

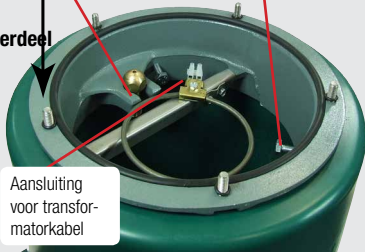

Aansluiting voor transformator-kabel

Verwarmbare Drinkbak

Model 41A (80 W verwarmingselement)

art.-nr. 100.0041

Model 41A-SIBIRIA (180 W verwarmingselement)

art.-nr. 100.1041

- Verwarmbare drinkbak van **gietijzer van binnen wit geëmailleerd**
- **Vorstvrij tot -25°C**
- Een drinkbak geschikt voor 15-20 dieren
- Met lichtbedienbare druklepel
- Terugslagvrij ventiel met een grote waterafgifte tot 15 l/min
- Eenvoudig aanpassen van de waterafgifte aan de bestaande waterdruk, door middel van 4 meegeleverde nozzels
- Tot max. 6 bar waterdruk inzetbaar
- Het ventiel sluit langzaam, waardoor slagen in de waterleiding voorkomen worden
- Betrouwbare functie ook bij bijv. agressief ijzerhoudend water.
- Afhangelijk van de uitvoering uitgerust met een 80 W of 180 W verwarmingselement.
- **Voor het verhogen van de vorstvrijheid tot -30°C, ook met een 180 W verwarmingselement leverbaar** (art.-nr. 100.1041). Een thermokabel 24 V aan de aanvoerleiding wordt dan aanbevolen (2 m of 3 m, zie p. 33).

TOEBEHOREN:

- Voor stroomvoorziening is een SUEVIA **transformator 230/24 V** nodig (uitvoeringen van 50 tot 400 W verkrijgbaar (zie p. 32)
- **Buiten-Thermostaat** (art.-nr. 101.0389), voor automatisch aan en uit schakelen van de transformators (zie p. 32).
- De montage vindt plaats op een **SUEVIA Thermo-Buis** (zie p. 29)

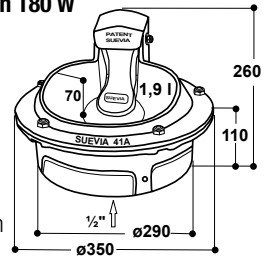

GESCHIKT VOOR:

Rundvee, koeien, stieren, paarden, varkens

Art.-Nr.	Product omschrijving	VE	
100.0041	Drinkbak Mod. 41A, 24 V, 80 W	1/25P	
100.1041	Drinkbak Mod. 41A-SIBIRIA, 24 V, 180 W	1/25P	
101.0380	Transformator 230/24 V, 100 W	1D/216P	
101.0390	Transformator 230/24 V, 200 W	1D/184P	
101.0392	Transformator 230/24 V, 400 W	1D/138P	
101.0389	Buiten-thermostaat	1 st./doos	

Variant Beton-buis

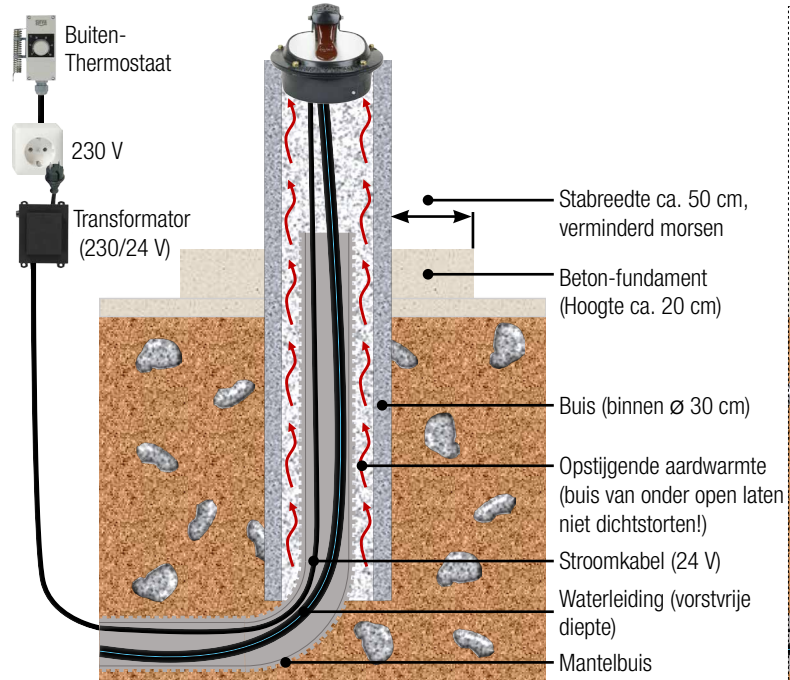

Variant Thermo-Buis (bijv. 600 mm)

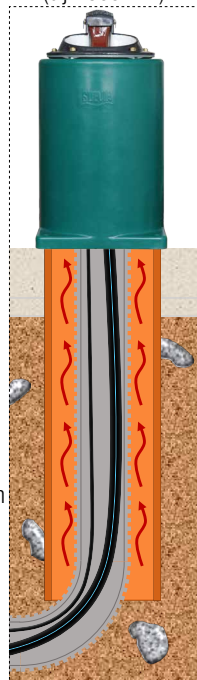

Voor details kunt u uw dealer raadplegen



VERWARMBARE & VORSTVRIJE DRINKBAKKEN / WARMWATERCIRCULATIEUNITS

Verwarmbare Drinkbak

Model 43A (80 W verwarmingselement)

art.-nr. 100.0043

Model 43A-SIBIRIA (180 W verwarmingselement)

art.-nr. 100.1044

- Drinkschaal van **gietijzer van binnen wit geëmailleerd**
- Verwarmbare vlotterdrinkbak
- **Vorstvrij tot -20°C**
- Een drinkbak geschikt voor 15-20 dieren
- Tot max. 5 bar waterdruk inzetbaar
- Eenvoudige instelling van de waterhoogte in de bak
- Waterafgifte tot 5 l/min
- Uitermate geschikt voor: kalveren, paarden, schapen, geiten, reewild en ook voor dieren met een gevoelige neus/mond!
- Afhankelijk van de uitvoering uitgerust met een 80 W of 180 W verwarmingselement.
- **Voor het verhogen van de vorstvrijheid tot -30°C met 180 W verwarmingselement leverbaar** (100.1044, inclusief oververhittings beveiligings thermostaat). Een thermokabel 24 V aan de aanvoerleiding wordt aanbevolen (2 m of 3 m, p. 33).

TOEBEHOREN:

- **Likrand** van gietijzer gepoedercoat (art.-nr. 101.1067/ 101.1068)
- Voor stroomvoorziening is een SUEVIA **transformator** 230/24 V nodig (uitvoeringen van 50 tot 400 W verkrijgbaar, zie p. 32)
- **Buiten-Thermostaat** (art.-nr. 101.0389), voor automatisch aan en uit schakelen van de transformators, (zie p. 32).
- De montage vindt plaats op een **SUEVIA Thermo-Buis** (zie onder).

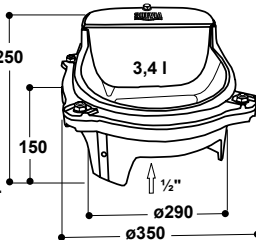

101.1068
Likrand



GESCHIKT VOOR:

Rundvee (met neusring), stieren (met neusring), kalveren, paarden, schapen, geiten, honden, reewild, varkens

Art.-Nr.	Product omschrijving	VE
100.0043	Drinkbak Mod. 43A, 24 V, 80 W	1/25P
100.1044	Drinkbak Mod. 43A-SIBIRIA, 24 V, 180 W	1/25P
101.0438	Oververhittings-Thermostaat voor 100.1043, Uitbreidingsset	1 st./zakje
101.1067	Likrand van gietijzer, gepoedercoat voor Mod. 43A, van ~2024	1 st.
101.1068	Likrand van gietijzer gepoedercoat voor Mod. 43A, tot ~2024	1 st.
101.0380	Transformator 230/24 V, 100 W	1D/216P
101.0390	Transformator 230/24 V, 200 W	1D/184P
101.0392	Transformator 230/24 V, 400 W	1D/138P
101.0389	Buiten-Thermostaat	1 st./doos

NIEUW!

Thermo-Buis

- Voor de montage van drinkbakken 41A en 43A
- Thermo-Buis uit hoogwaardig polyethyleen, dubbelwandig en geïsoleerd
- Hoogte 400 mm (art.-nr. 101.0344) voor kleinere dieren zoals schapen, geiten en varkens
- Hoogte 600 mm (art.-nr. 101.0346) voor bijv. kalveren en rundvee
- Hoogte 800 mm (art.-nr. 101.0348) voor grotere dieren zoals rundvee, koeien en paarden
- Hoogte 1100 mm: 800 mm + 300 mm om in te storten (art.-nr. 101.0345) voor grotere dieren zoals rundvee, koeien en paarden

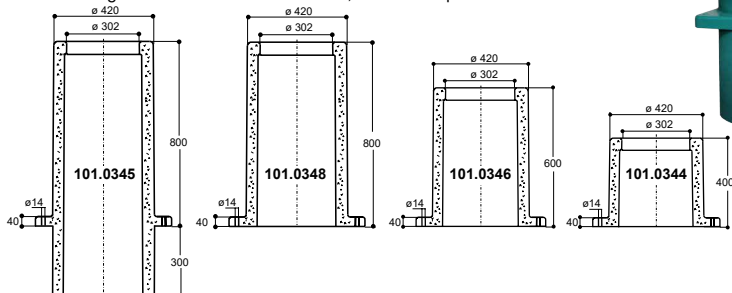

Art.-Nr.	Product omschrijving	VE
101.0344	Thermo-Buis 400 mm	1L/6L/30P
101.0346	Thermo-Buis 600 mm	1L/6L/18P
101.0348	Thermo-Buis 800 mm	1L/6L/12P
101.0345	Thermo-Buis 1100 mm (800 mm + 300 mm)	1L/6L/6P

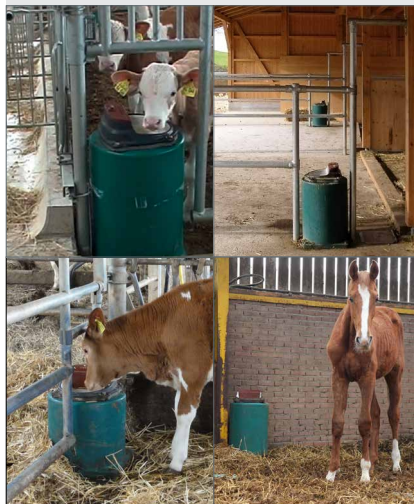

dubbelwandig & geïsoleerd



NIEUW!
RVS
DEKSEL

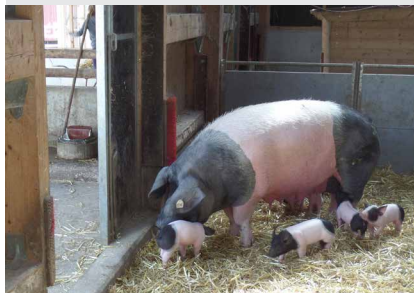



VERWARMBARE & VORSTVRIJE DRINKBAKKEN / WARMWATERCIRCULATIEUNITS

Opbouwschema voor vorstvrije drinkbakken

Vorstvrije aanvoer van de waterleiding in de bodem

De buitenthermostaat schakelt automatisch de stekkerdoos van de transformator (thermostaat wordt op de koudste plek gemonteerd)

Transformator 230/24 V: kies de juiste transformator die past bij het aantal aangesloten drinkbakken.

D.m.v. een verdeelkast worden alle drinkbakken parallel aan de Transformator aangesloten!

Waterleiding in vorstvrij bereik
Individueel afsluitbaar

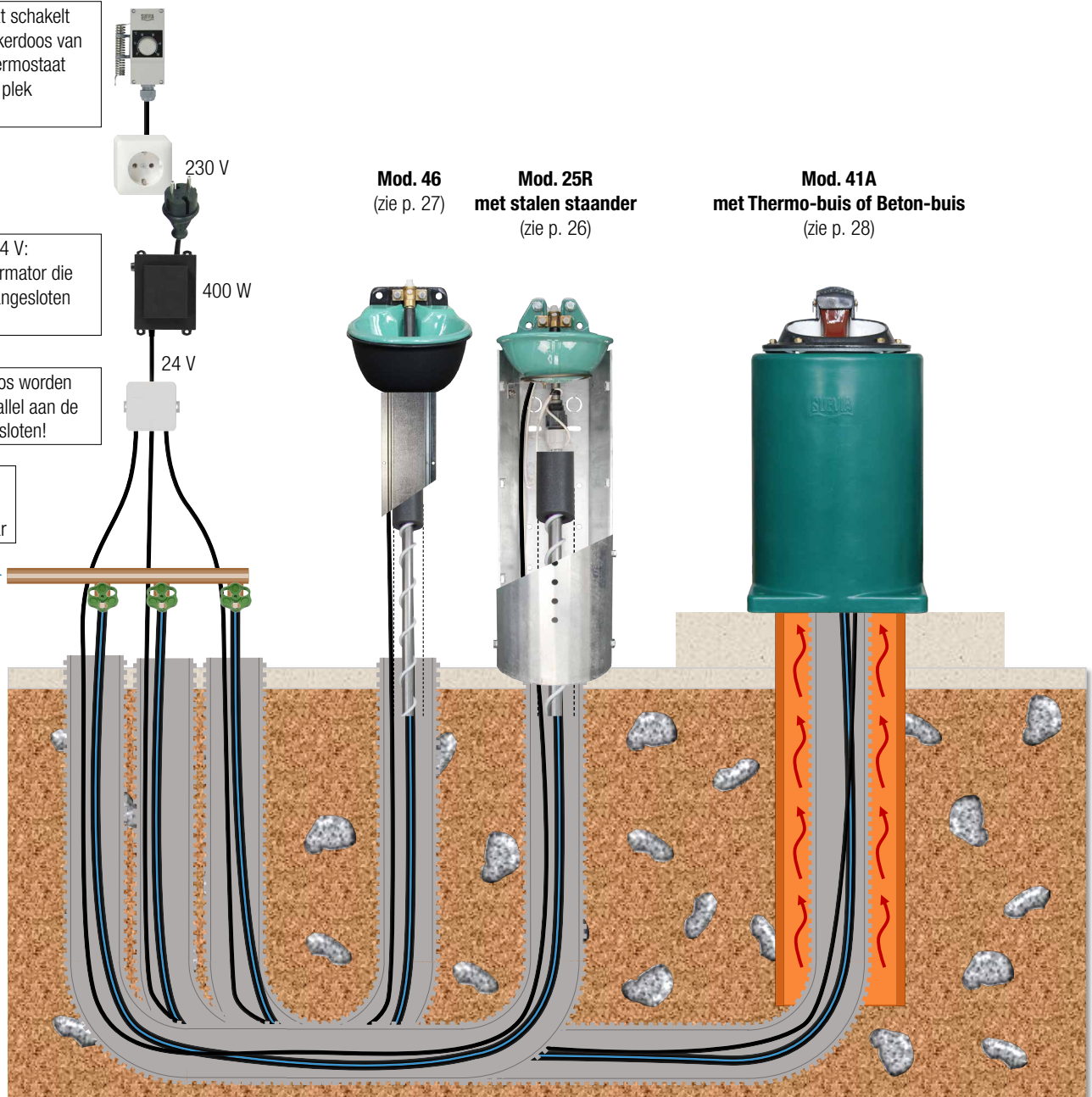

Opbouwschema met optimale presentatie, zonder isolatie van de buis. Voor details kunt u uw dealer raadplegen. Houdt de montageaanleiding in acht!



TIP!

Houdt de 24-V leidingen zo kort als mogelijk is!

Kabel- doorsnede	Som van alle verwarmingselementen (verwarmbare drinkbak, bij- verwarming, thermokabel) aan de stroomkabel				Maximaal toegestane kabellengte
	tot 100 Watt	tot 200 Watt	tot 300 Watt	tot 400 Watt	
2,5 mm ²	83 m	42 m	28 m	21 m	
4,0 mm ²	132 m	66 m	44 m	33 m	
6,0 mm ²	200 m	100 m	66 m	50 m	

De lokale waarden kunnen afwijken en moeten gecontroleerd worden. Laat de elektrische installatie door een erkend bedrijf uitvoeren.



Opbouwschema voor vorstbeschermende drinkbakken

Vorstvrije wateraanvoer van boven door middel van een thermokabel

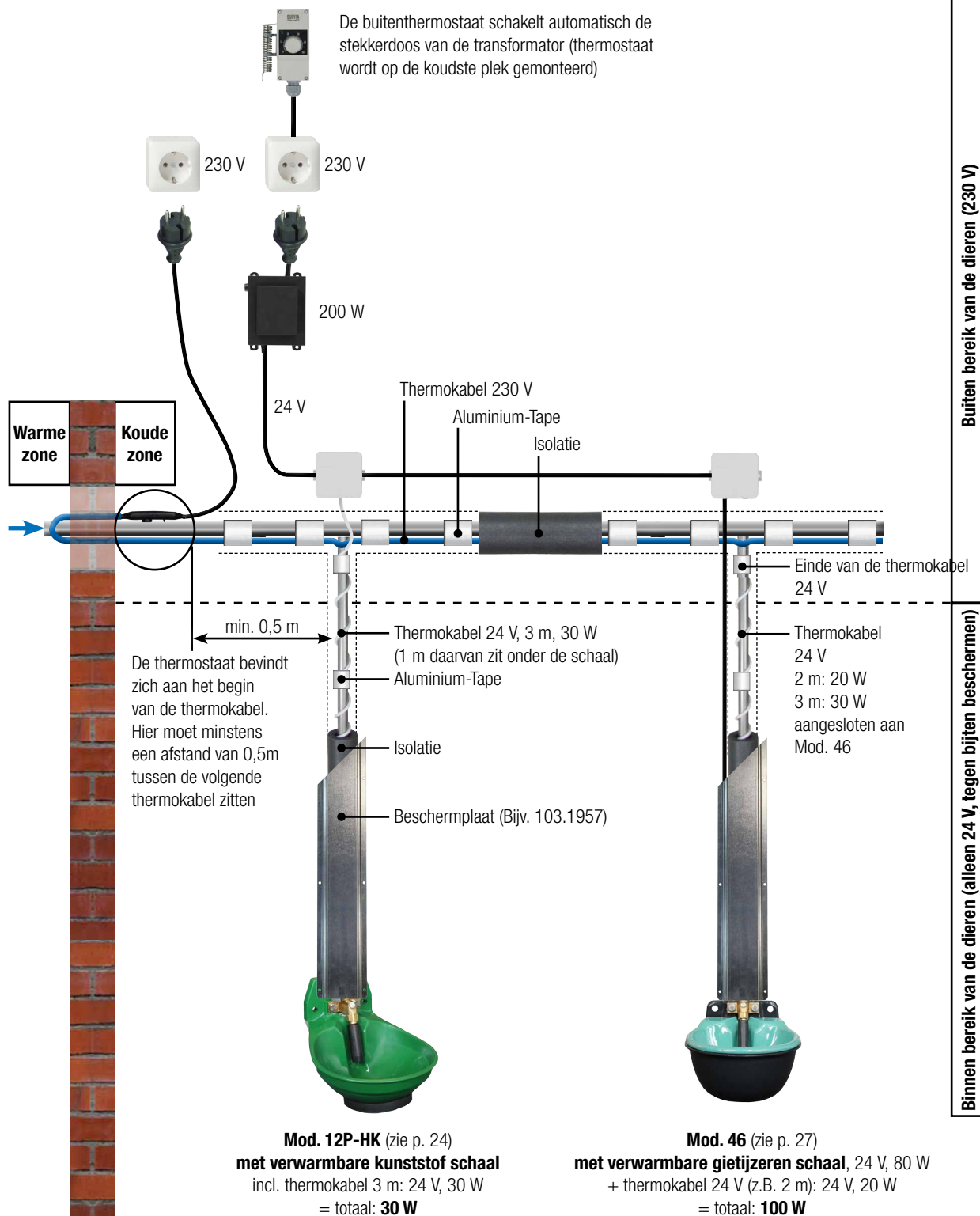

Opbouwschema met optimale presentatie, zonder isolatie van de buis. Voor details kunt u uw dealer raadplegen. Houdt de montageaanwijzingen in acht!



VERWARMBARE & VORSTVRIJE DRINKBAKKEN / WARMWATERCIRCULATIEUNITS

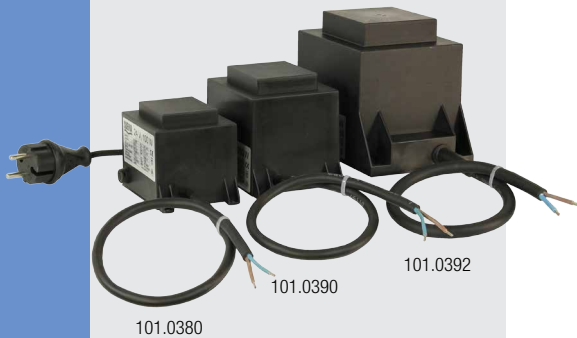

101.0380

101.0390

101.0392

Transformators 230/24 V 100 W, 200 W, 400 W

- De transformator wordt zo veel mogelijk in de buurt van de drinkbak gemonteerd, maar wel buiten het bereik van de dieren. De verbinding wordt gemaakt door een 230 V contactdoos. De transformator genereert 24 V wisselstroom (AC)
- Beschermingsgraad IP44. Bij aansluiting van 230 V-kabels in een verdeeldoos: IP54.
- Maximale veiligheid: Kortsluitbeveiliging (zekering) en overbelastingsbeveiliging (zelfherstellende temperatuurs zekering) Volledig ingekapselde behuizing.

Aanleg voorbeeld:

- Vermogen transformator \geq Som van de aangesloten vermogen.
Voorbeeld: aan een 400 W-transformator kan het volgende worden aangesloten:
 - Variant 1: 4x 80 W (Mod. 46) + 4x 20 W (thermokabel 2 m)
 - Variant 2: 5x 80 W (Mod. 41A)
 - Variant 3: 2x 180 W (Mod. 41A-SIBIRIA)
- Na de transformator wordt een verdeeldoos geplaatst, van daaruit wordt elke drinkbak parallel aangesloten. Het doorlussen van drinkbak naar drinkbak maakt problemen oplossen moeilijk.
- Energiebesparings tip: Transformators kunnen door middel van een buitenthermostaat automatisch in- en uitgeschakeld worden (zie onder)
- Een transformator mag niet overbelast worden! Bijv. 440 W op een 400 W transformator aansluiten, is niet toegestaan!
- Een combinatie van meerdere transformators aan 1 aansluiting (24 V-zijde) is niet toegestaan!
- Bij onduidelijkheden kunt u uw dealer raadplegen.

Art.-Nr.	Product omschrijving	VE
101.0380	Transformator 230/24 V, 100 W	1D/216P
101.0390	Transformator 230/24 V, 200 W	1D/184P
101.0392	Transformator 230/24 V, 400 W	1D/138P



101.0389

Buiten-Thermostaat

art.-nr. 101.0389

- Buitensensor voor automatische in- en uitschakeling van de transformatoren tot max. 16 A, 230 V.
- Vergeet niet om de transformator in te schakelen! Automatische uitschakeling bij warme temperaturen!
- De aansluiting komt uit in de toevoerleiding naar de transformatoren
- Op een buiten-thermostaat kunnen tot
 - max. 20x Transformator 100 W
 - max. 10x Transformator 200 W
 - max. 5x Transformator 400 W
 aangesloten worden.

Art.-Nr.	Product omschrijving	VE
101.0389	Buiten-Thermostaat	1 st./doos



101.1099

Aluminium-Tape

art.-nr. 101.1099

- Voor betere warmtegeleiding moeten kunststof leidingen bij het gebruik van een thermokabel eerst met SUEVIA aluminium tape omwikkeld worden.
- Benodigd voor elke meter 1/2" leiding ca. 2 m en voor elke meter 3/4" leiding ca. 2,5 m
- Breedte: 50 mm; Lengte: per rol 50 m

Art.-Nr.	Product omschrijving	VE
101.1099	Aluminium tape, breed 50 mm, lang 50 m	50 m/rol



VERWARMBARE & VORSTVRIJE DRINKBAKKEN / WARMWATERCIRCULATIEUNITS

Zelfregulerende Thermokabel 230 V ~10-13 W/m

- **Thermokabel met thermostaat vooraan. Zelfregulerende warmteafgifte ~10-13 W/m.**
- Kabel opbouw: stekker, 2 mtr. aansluitkabel koud, thermostaat, zelfregulerende thermokabel (lengte afhankelijk van type, Zelfregulerend in het bereik ~10-13 W/ mtr.).
- **Montage voorschrift:** De kabel wordt parallel aan de leiding bevestigd aan de onderzijde. Het bevriezen van de koud water leiding (tot 1") wordt door de thermokabel zelfs bij zeer koude omgeving temperaturen voorkomen. De thermostaat moet op de koudste plaats geïnstalleerd worden. **Door middel van de thermostaat schakelt de thermokabel zelfstandig** bij +3°C in en bij +10°C weer uit.
- De warmteafgifte wordt ook automatisch en continu geregeld in elke zone tussen 10-13 W/m, afhankelijk van de leidingtemperatuur.
- De leiding met thermokabel moet wel geïsoleerd worden.
- In bereik van de dieren moet de thermokabel beschermd worden tegen beschadigingen. De thermokabel mag niet afgeknipt worden! Eventuele restlengte wordt in omwentelingen om de leiding bevestigd. De SUEVIA thermokabels zijn in de aangegeven lengtes leverbaar. Er moet een aardlekschakelaar aanwezig zijn. Voor betere warmteverdeling moet de kunststof-leiding, voordat de thermokabel bevestigd wordt, met aluminium-tape (art.-nr. 101.1099) omwikkeld worden.

Art.-Nr.	Product omschrijving	VE
101.1502	Zelfregulerende Thermokabel 230 V, 10-13 W/m, 2 m	1BLI/20D
101.1504	Zelfregulerende Thermokabel 230 V, 10-13 W/m, 4 m	1BLI/20D
101.1508	Zelfregulerende Thermokabel 230 V, 10-13 W/m, 8 m	1BLI/10D
101.1512	Zelfregulerende Thermokabel 230 V, 10-13 W/m, 12 m	1BLI/10D
101.1518	Zelfregulerende Thermokabel 230 V, 10-13 W/m, 18 m	1BLI/10D
101.1524	Zelfregulerende Thermokabel 230 V, 10-13 W/m, 24 m	1BLI/10D
101.1536	Zelfregulerende Thermokabel 230 V, 10-13 W/m, 36 m	1D/5D
101.1548	Zelfregulerende Thermokabel 230 V, 10-13 W/m, 48 m	1D/5D
101.1099	Aluminium tape, breed 50 mm, lang 50 m	50 m/rol

Thermokabel 24 V, 20 W, 2 m

art.-nr. 101.0861

Thermokabel 24 V, 30 W, 3 m

art.-nr. 101.1863

- Voor verwarmen van aanvoerleidingen van staal of geschikte kunststof-leidingen (bijv model 46, 130P-H, 500, 520, 600, 620) bij alle drinkbakken inzetbaar
- Kunststof-leidingen moeten met aluminium-tape (zie p. 32) omwikkeld worden

Art.-Nr.	Product omschrijving	VE
101.0861	Thermokabel, 24 V, 20 W, 2 m	1 st.
101.1863	Thermokabel, 24 V, 30 W, 3 m	1 st.



2 m: 101.0861
3 m: 101.1863



Beschermplaat verzinkt

art.-nr. 103.1957

- Beschermplaat voor aansluitbuizen
- Verzinkt
- L x B x H: ca. 100 x 11 x 8 cm

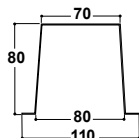

Beschermplaat inox

art.-nr. 103.1958

- Beschermplaat voor aansluitbuizen
- Compleet inox
- L x B x H: ca. 100 x 21,5 x 6 cm

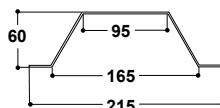

Art.-Nr.	Product omschrijving	VE
103.1957	Beschermplaat verzinkt, 100 x 11 x 8 cm	1 st.
103.1958	Beschermplaat inox, 100 x 21,5 x 6 cm	1 st.



103.1957 103.1958



103.1958 met Mod. 12P



VERWARMBARE & VORSTVRIJE DRINKBAKKEN / WARMWATERCIRCULATIEUNITS

Inox beschermplaten

- Beschermplaat met grote rondingen voor leidingen. Compleet inox .
- Perfect afgestemd op Mod. 12P of 25R. Inclusief passende aansluiting aan onderzijde.
- Uitvoeringen voor enkele stijg- of ringleiding, geschikt voor standaard buisisolatie op de leiding.
- Verkrijgbaar in 2 lengtes. Speciale lengtes op aanvraag.

Art.-Nr.	Product omschrijving	VE	
NIEUW! 103.1813	Beschermplaat voor enkele stijgleiding, 120 cm	1 St.	
NIEUW! 103.1817	Beschermplaat voor enkele stijgleiding, 140 cm	1 St.	
NIEUW! 103.1833	Beschermplaat voor ringleiding, 105 cm	1 St.	
NIEUW! 103.1837	Beschermplaat voor ringleiding, 125 cm	1 St.	



De beschermplaten voor enkele stijgleidingen bedekken de bovenste bevestigingsbouten en zijn nauwkeurig gevormd naar de vorm van de drinkbak.

NIEUW!

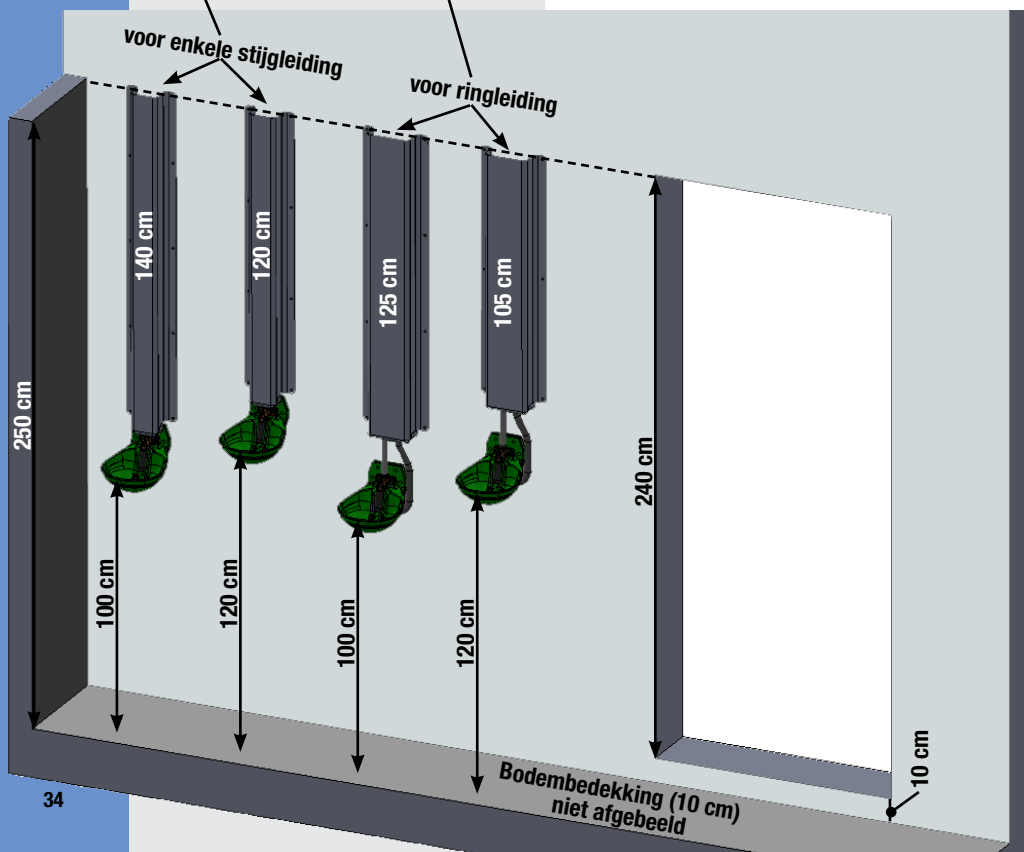

Het profiel is zo ontworpen dat er voldoende ruimte is voor isolatie en schroefverbindingen.







WARMWATERCIRCULATIEUNITS

400 V 230 V
101.0300 101.0303

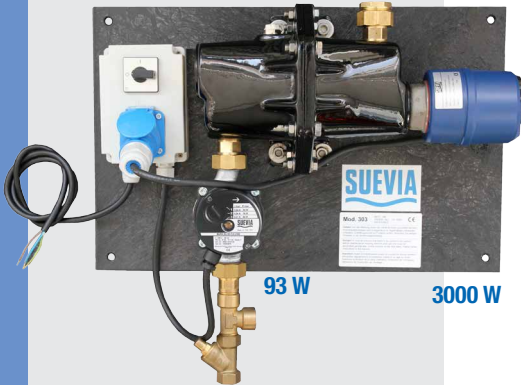

meegeleverd:

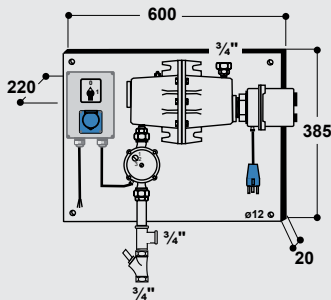

230 V

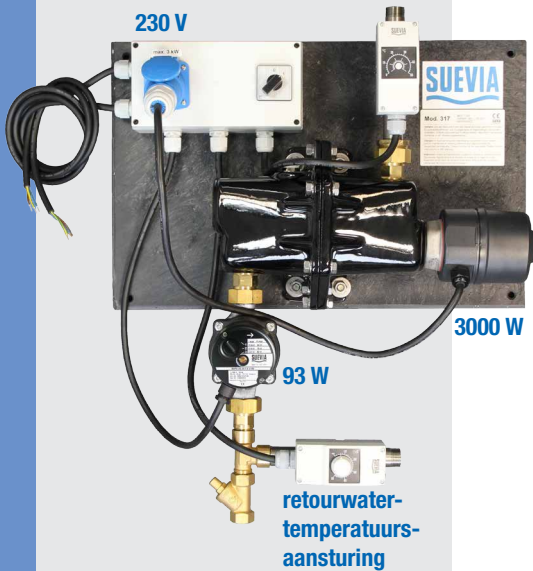

meegeleverd:

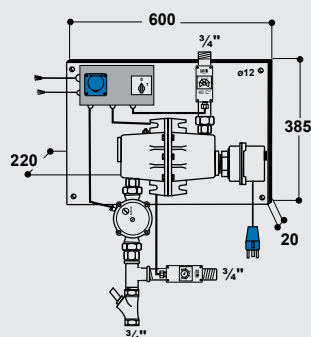

Warmwatercirculatieunit Model 300, 3000 W, 400 V Model 303, 3000 W, 230 V

art.-nr. 101.0300

art.-nr. 101.0303

- Voor het vorstvrij houden van water in **gesloten ringleidingen** (1/2" of 3/4") met een lengte van **max. 200 mtr**
- Warmwatercirculatieunit model 300 en 303 zijn speciaal ontwikkeld voor inbouw in stallen voor runderen, paarden, varkens of schapen. De dieren worden ook bij vriestemperaturen betrouwbaar van water voorzien.
- Het verwarmingselement is thermostatisch geregeld en heeft een ingebouwde oververhittingbeveiliging. De gewenste temperatuur van het weggaande water kan door een draaiknop aan het element ingesteld worden.
- De behuizing uit hoogwaardig gietijzer is geëmailleerd
- Modellen 300 en 303 zijn met met een **3000 W verwarmingselement** en een **circulatiepomp met roest vast staal pomphuis (230 V, 93 W)** uitgerust
- Aansluitklaar op een muurplaat gemonteerd. De wateraansluitingen zijn in 3/4" uitgevoerd.
- Bij de levering zijn inbegrepen: een ontluichtingsventiel, overdrukventiel, terugslagventiel en een terugslagklep
- Een aardlekschakelaar 30 mA dient ter plekke aanwezig te zijn

Art.-Nr.	Product omschrijving	VE	
101.0300	Unit Mod. 300, 400 V, 3000 W, pomp 93 W	1D/4L/20P	
101.0303	Unit Mod. 303, 230 V, 3000 W, pomp 93 W	1D/4L/20P	
101.0309	Doorstroom kijkglas 3/4"	1 st.	
101.0308	Alarmpunctie voor ringleidingen	1 st./zakje	

Warmwatercirculatieunit met retourwatertemperatuuraansturing Model 317, 3000 W, 230 V

art.-nr. 101.0317

- Voor het vorstvrij houden van water in **gesloten ringleidingen** (1/2" of 3/4") met een lengte van **max. 200 m**
- Warmwatercirculatieunit model 317 is speciaal ontwikkeld voor inbouw in stallen voor runderen, paarden, varkens of schapen. De dieren worden ook bij vriestemperaturen betrouwbaar van water voorzien.
- De behuizing uit hoogwaardig gietijzer is geëmailleerd
- De unit is met **een 3000 W, 230 V verwarmingselement** en een **hoogwaardige-circulatiepomp met roest vast staal pomphuis (230 V, 93 W)** uitgerust
- De warmwatercirculatieunit is op een muurplaat gemonteerd. De wateraansluiting zijn uitgevoerd in 3/4".
- Met **retourwatertemperatuurs-aansturing**: De gewenste retourwatertemperatuur wordt op de thermostaat, die op de retourleiding bevestigd wordt, ingesteld. Zakt de temperatuur onder de ingestelde waarde, dan wordt het verwarmingselement automatisch ingeschakeld.
- Het verwarmingselement heeft een ingebouwde oververhittingbeveiliging
- Bij de levering zijn inbegrepen: een ontluichtingsventiel, overdrukventiel, terugslagventiel en een terugslagklep
- Twee aardlekschakelaars van 30 mA moeten ter plekke aanwezig zijn. Deze dienen voor afzonderlijke afzekering van de pomp en het verwarmingselement.

Art.-Nr.	Product omschrijving	VE	
101.0317	Unit Mod. 317, 230 V, 3000 W, pomp 93 W	1D/4L/20P	
101.0309	Doorstroom kijkglas 3/4"	1 st.	
101.0308	Alarmpunctie voor ringleidingen	1 st./zakje	



Warmwatercirculatieunit

met retourwatertemperatuuraansturing

Model 311, 3000 W, 400 V

art.-nr. 101.0311

- Voor het vorstvrij houden van water in **gesloten ringleidingen** (¾" of 1") met een lengte van **max. 250 m**
- Warmwatercirculatieunit model 311 is speciaal ontwikkeld voor inbouw in stallen voor runderen, paarden, varkens of schapen. De dieren worden ook bij vriestemperaturen betrouwbaar van water voorzien.
- De behuizing uit hoogwaardig gietijzer is geëmailleerd
- De unit is met een **3000 W, 400 V verwarmingselement** en een **hoogwaardige-circulatiepomp met roest vast staal pomphuis (230 V, 400 W)** uitgerust
- De warmwatercirculatieunit is op een muurplaat gemonteerd. De wateraansluitingen zijn in 1" uitgevoerd.
- Met **retourwatertemperatuurs-aansturing**: De gewenste retourwatertemperatuur wordt op de thermostaat, die op de retourleiding bevestigd wordt, ingesteld. Zakt de temperatuur onder de ingestelde waarde, dan wordt het verwarmingselement automatisch ingeschakeld.
- Het verwarmingselement heeft een ingebouwde oververhittingbeveiliging
- Bij de levering zijn inbegrepen: een ontluichtingsventiel, overdrukventiel, terugslagventiel en een terugslagklep
- Twee aardlekschakelaars van 30 mA moeten ter plekke aanwezig zijn. Deze dienen voor afzonderlijke afzekering van de pomp en het verwarmingselement.

Art.-Nr.	Product omschrijving	VE	
101.0311	Unit Mod. 311, 400 V, 3000 W, pomp 400 W	1D/4L/20P	
101.0309	Doorstroom kijkglas ¾"	1 st.	
101.0310	Doorstroom kijkglas 1"	1 st.	
101.0308	Alarmpompe voor ringleidingen	1 st./zakje	

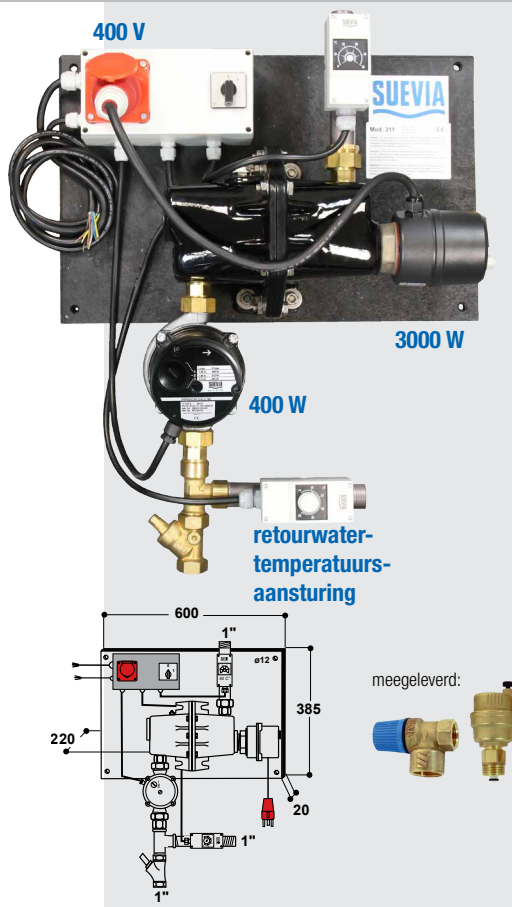

Alarmpompe voor ringleidingen

art.-nr. 101.0308

Bestaat uit een thermostaat en een hoorn voor 230 V. Wordt afzonderlijk van de unit, in de stal aan de ringleiding bevestigd en is universeel inzetbaar. Bij het dalen van de temperatuur onder bijv. +5°C klinkt de hoorn en meld daarbij de temperatuursval!



Warmwatercirculatieunit

met retourwatertemperatuuraansturing

Model 312, 6000 W, 400 V

art.-nr. 101.0312

- Voor het vorstvrij houden van water in **gesloten ringleidingen** (¾" of 1") met een lengte van **max. 350 m**
- Warmwatercirculatieunit model 312 is speciaal ontwikkeld voor inbouw in grote stallen voor runderen, paarden, varkens of schapen. De dieren worden ook bij vriestemperaturen betrouwbaar van water voorzien.
- De behuizing uit hoogwaardig gietijzer is geëmailleerd
- De unit is met is met een **6000 W (2x 3000 W, 400 V verwarmingselement)** en een **circulatiepomp met roest vast staal pomphuis (230 V, 400 W)** uitgerust
- De warmwatercirculatieunit is op een muurplaat gemonteerd. De wateraansluitingen zijn in 1" uitgevoerd.
- Met **retourwatertemperatuurs-aansturing**: De gewenste retourwatertemperatuur wordt op de thermostaat, die op de retourleiding bevestigd wordt, ingesteld. Zakt de temperatuur onder de ingestelde waarde, dan wordt het verwarmingselement automatisch ingeschakeld.
- Het verwarmingselement heeft een ingebouwde oververhittingbeveiliging
- Bij de levering zijn inbegrepen: een ontluichtingsventiel, overdrukventiel, terugslagventiel en een terugslagklep
- Twee aardlekschakelaars van 30 mA moeten ter plekke aanwezig zijn. Deze dienen voor afzonderlijke afzekering van de pomp en het verwarmingselement.

Art.-Nr.	Product omschrijving	VE	
101.0312	Unit Mod. 312, 400 V, 6000 W, pomp 400 W	1D/4L/20P	
101.0309	Doorstroom kijkglas ¾"	1 st.	
101.0310	Doorstroom kijkglas 1"	1 st.	
101.0308	Alarmpompe voor ringleidingen	1 st./zakje	

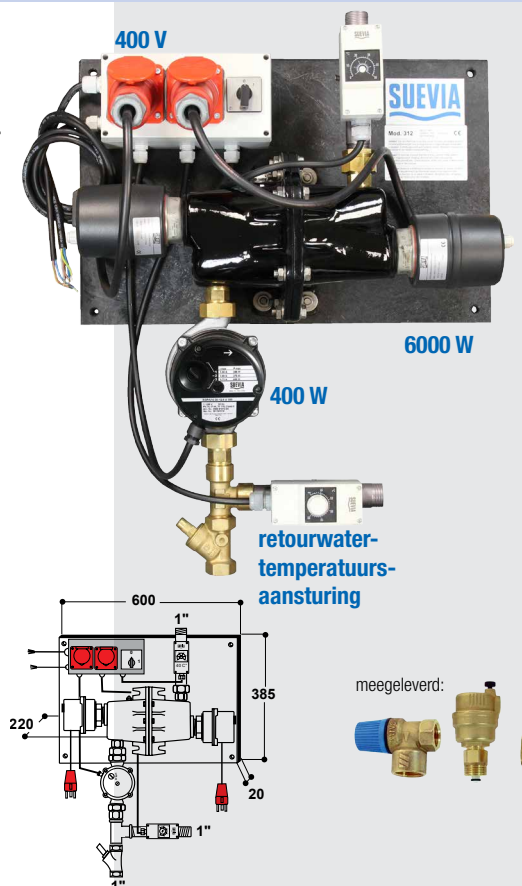



WARMWATERCIRCULATIEUNITS

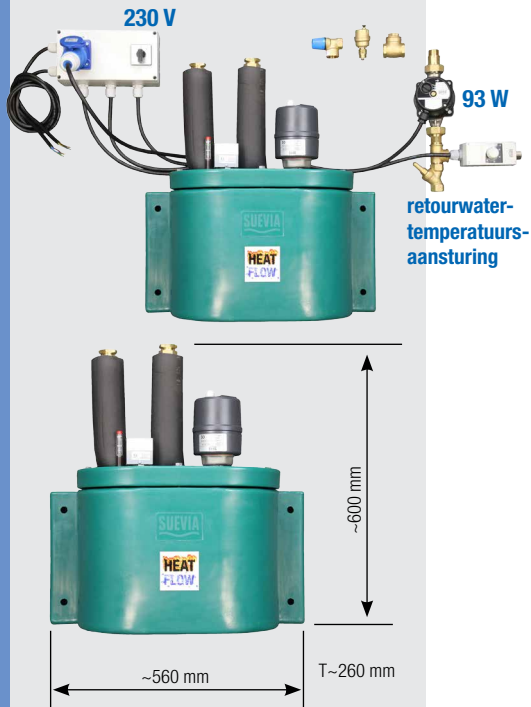

Warmwatercirculatieunits HEATFLOW MINI, 230 V, 3000 W

- Voor het vorstvrijhouden van water in **geïsoleerde ringleidingen tot max. 200 m (¾")**
- De **warmwatercirculatieunits uit de serie HEATFLOW zijn met verwarmingselementen van 3000 W uitgerust** en speciaal ontwikkeld voor inbouw in grote stallen voor rundvee, paarden, varkens of schapen.
- 3000 W verwarmingselement, 93 W pomp met roest vast stalen pomphuis
- Het verwarmingselement verwarmd het secundaire water, dit water verwarmd een inox slang die het drinkwater opwarmt. Hierdoor ontstaat maximaal een temperatuur van 40°C, en daarmee wordt kalkafzetting tot een minimum beperkt. **Bijzonder geschikt om ringleidingen met kalkrijk water vorstvrij te houden.**
- Met **retourwatertemperatuurs-aansturing**: De gewenste retourwatertemperatuur wordt op de thermostaat, die op de retourleiding bevestigd wordt, ingesteld. Zakt de retourwatertemperatuur onder de ingestelde waarde, wordt het verwarmingselement automatisch ingeschakeld.
- De warmwatercirculatieunit is met een **pomp met roest vast stalen pomphuis (230 V, 93 W)** uitgerust.
- Het verwarmingselement heeft een ingebouwde oververhittings beveiliging (STB)
- Bij de levering zijn inbegrepen: een overdrukventiel, terugslagventiel en een terugslagklep.
- Twee aardlekschakelaars van 30 mA moeten ter plekke aanwezig zijn, deze dienen voor afzonderlijke afzekering van de pomp en het verwarmingselement.

Art.-Nr.	Product omschrijving	VE
101.2280	Warmwatercirculatieunits HEATFLOW MINI, 230 V, 3000 W	1/2P
101.0309	Doorstroom kijkglas ¾"	1 st.
101.0308	Alarmpuntie voor ringleidingen	1 st./zakje

HEATFLOW

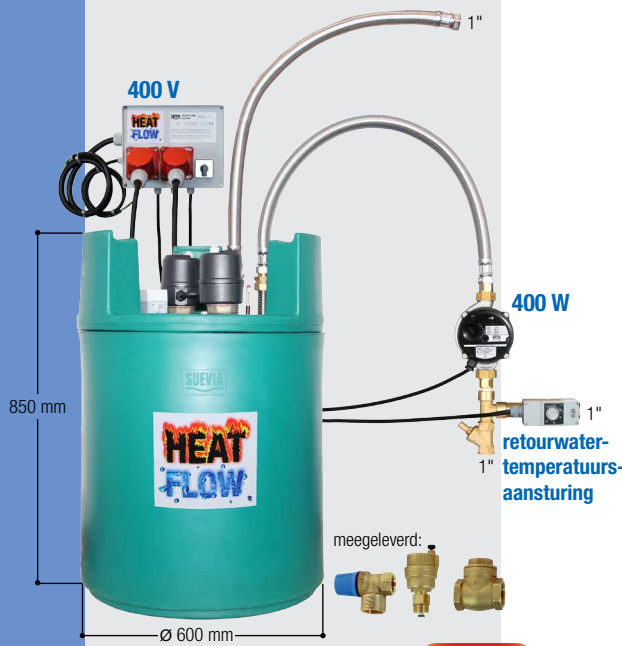

Warmwatercirculatieunits HEATFLOW 3 tot 12 kW

- Voor het vorstvrijhouden van water in **geïsoleerde ringleidingen (¾" of 1")**.
- De warmwatercirculatieunits uit de serie HEATFLOW zijn met verwarmingselementen van 3 tot 12 kW uitgerust en **speciaal ontwikkeld voor inbouw in grote stallen** voor rundvee, paarden, varkens of schapen.
- 4 verschillende uitvoeringen beschikbaar (zie tabel).
- De verwarmingselementen verwarmen het secundaire water in het vat, door een inox geribbelde buis in het vat wordt het primaire water opgewarmd. Hierdoor ontstaan maximale temperaturen van 40°C en kalkafzet wordt tot een minimum gereduceerd. **Zeer geschikt om ringleiding met zeer kalkrijk water vorstvrij te houden.**
- Met **retourwatertemperatuurs-aansturing**: De gewenste retourwatertemperatuur wordt op de thermostaat, die op de retourleiding bevestigd wordt ingesteld. Zakt de temperatuur onder de vooraf ingestelde waarde, wordt het verwarmingselement automatisch ingeschakeld.
- Uitbreidbaar: de HEATFLOW-units met 1 verwarmingselement kunnen altijd met een tweede identieke verwarmingselement uitgebreid worden (bijv. 3+3 kW of 6+6 kW), waardoor de verwarmingscapaciteit verdubbeld wordt (bijv. bij uitbreiding van de stal).
- De unit is met een **hoogwaardige circulatiepomp met roest vast staal pomphuis (230 V, 400 W)** uitgerust. De aansluitingen zijn in 1" uitgevoerd. Voor eenvoudige montage worden 2 inox flexibele aansluitslangen meegeleverd.
- De verwarmingselementen hebben een ingebouwde oververhitting beveiliging.
- Bij de levering zijn inbegrepen: een ontluichtingsventiel, overdrukventiel, terugslagventiel en een terugslagklep.
- Twee aardlekschakelaars van 30 mA moeten ter plekke aanwezig zijn, deze dienen voor afzonderlijke afzekering van de pomp en het verwarmingselement.

Art.-Nr.	Product omschrijving	Verwarmingsvermogen	Pompvermogen	Ringleidingsafstand (max).	VE
101.2203	Unit HEATFLOW 3 kW	3 kW (1x 3 kW)	400 W	250 m	1/2P
101.2233	Unit HEATFLOW 3+3 kW	6 kW (2x 3 kW)	400 W	350 m	1/2P
101.2206	Unit HEATFLOW 6 kW	6 kW (1x 6 kW)	400 W	350 m	1/2P
101.2266	Unit HEATFLOW 6+6 kW	12 kW (2x 6 kW)	400 W	450 m	1/2P
101.0309	Doorstroom kijkglas ¾"	--	--	--	1 st.
101.0310	Doorstroom kijkglas 1"	--	--	--	1 st.
101.0308	Alarmpuntie voor ringleidingen	--	--	--	1 st./zakje

TIP!

Warmwatercirculatie units uit de HEATFLOW serie zijn zeer geschikt voor ringleidingen met zeer kalkrijk water!



WARMWATERCIRCULATIEUNITS

Opbouwschema HEATFLOW

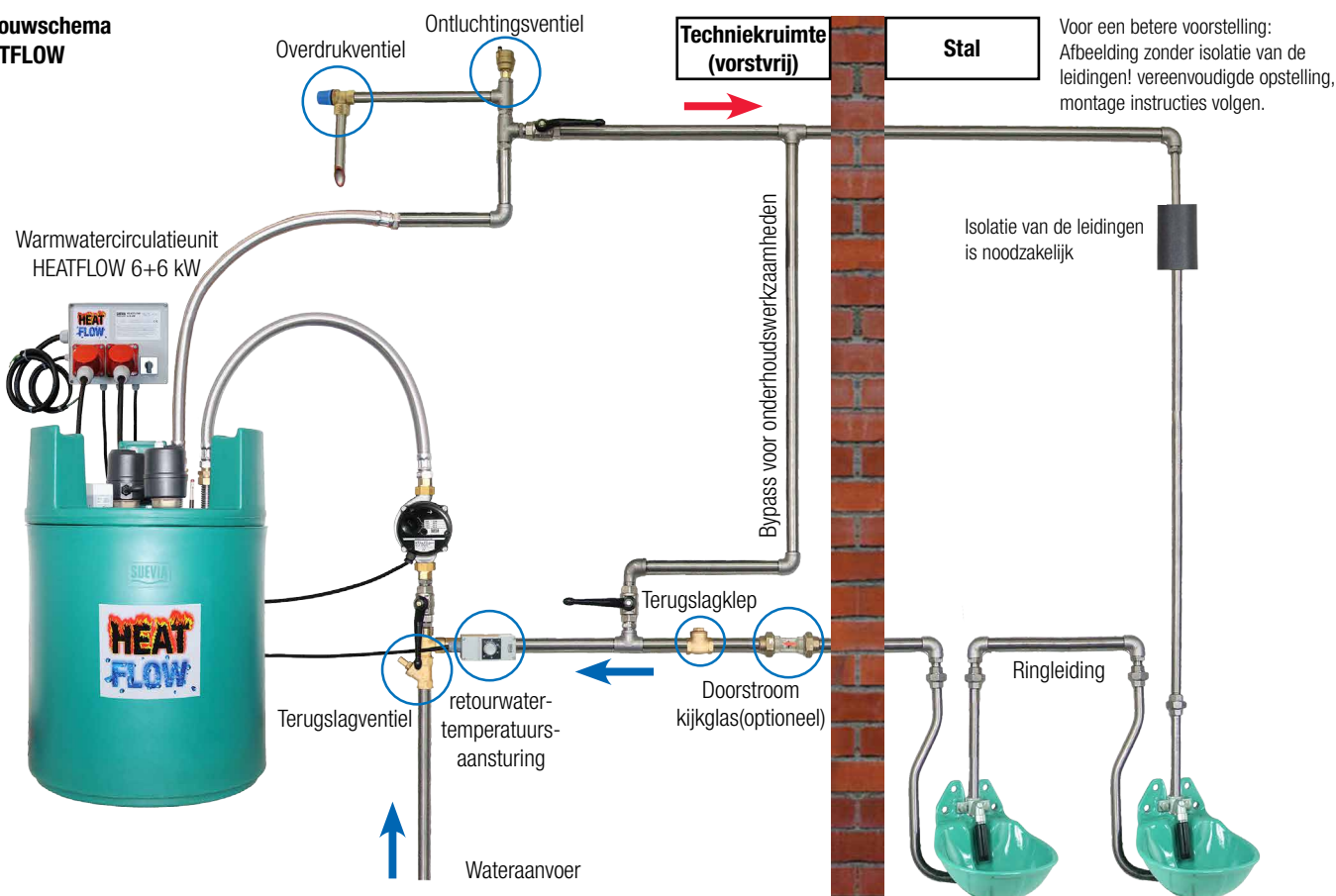

Opbouwschema Mod. 312 (of Mod. 311, 317)

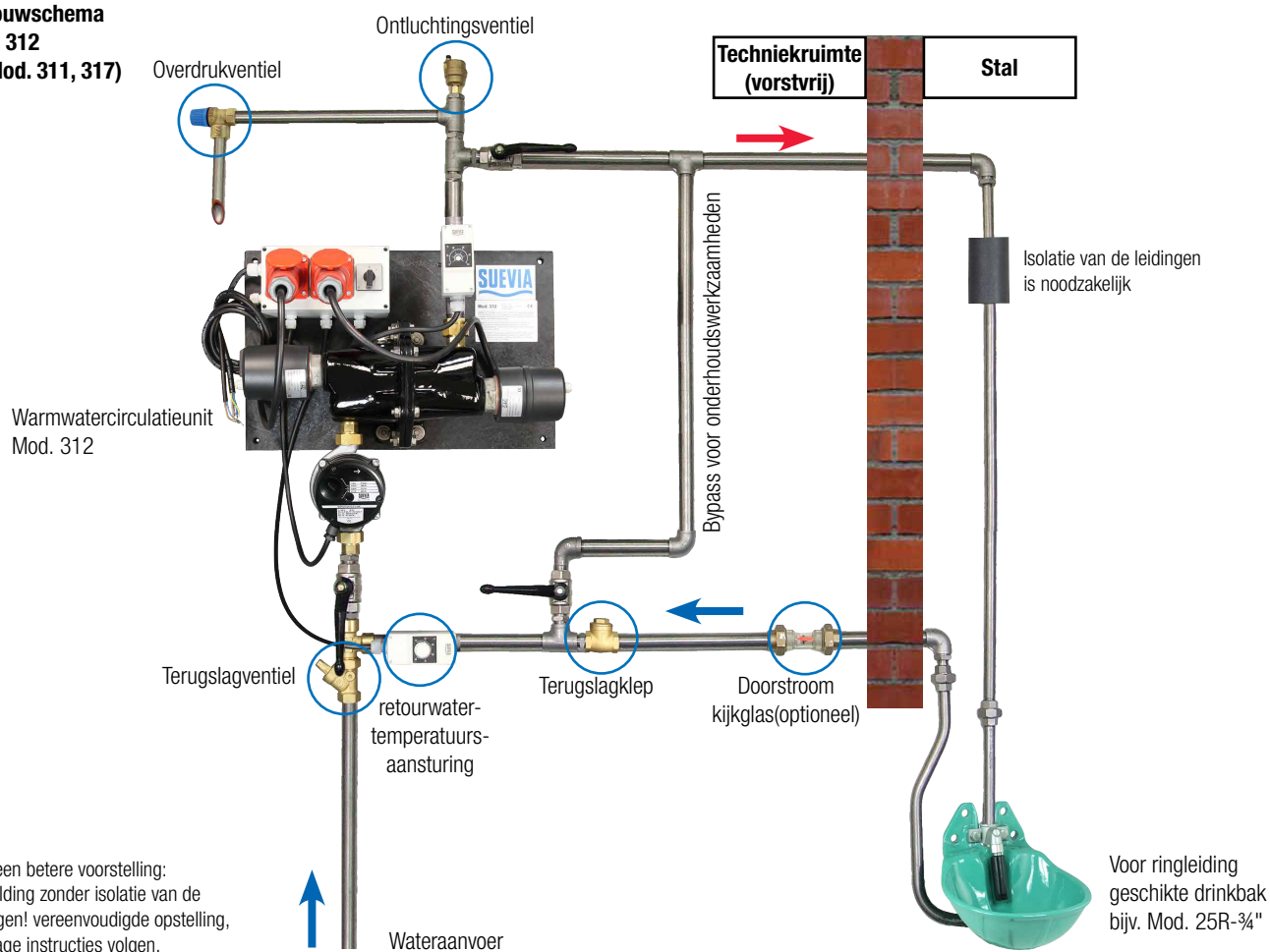



VERWARMBARE & VORSTVRIJE DRINKBAKKEN / WARMWATERCIRCULATIEUNITS



Afvoer naar onder

2 UITLOPEN!



Afvoer naar voren

Geen natte, of in de wintermaanden bevroren plaat voor de drinkbak, door de tweede afvoer mogelijk naar onder in de drinkbak.

DEKSEL OPKLAPBAAR!



Vorstvrije Drinkbak Thermo-Quell

De Thermo-Quell is een **geïsoleerde drinkbak** uit hoogwaardig UV bestendig polyethyleen, die uw watervoorziening ook bij extreem lage temperaturen **zonder stroomgebruik** veilig stelt. De holle drinkbak uit dubbelwandig kunststof is volledig volgeschuimd en zorgt voor een perfecte isolatie. De wateraanvoer geschiedt door een vorstvrij in de bodem aangelegde aanvoerleiding. Door de in het reservoir ingebouwde hoogwaardige vlotter MAXIFLOW (tot 40 l/min) stroomt het "aard warme" water toe (in de winter ca. 6°C). De waterstand hoogte is met de MAXIFLOW-vlotter instelbaar. Een voortdurende wateropname van de dieren zorgt voor een aanhoudende vernieuwing van "aard warm" water in de drinkbak en voorkomt zo het bevriezen van de drinkbak. **De thermo- Quell-drinkbakken worden geadviseerd, wanneer vorstvrij water noodzakelijk is, maar geen stroom aanwezig is.**

Mod. 630 en Mod. 640: voor rundvee en paarden: bij het drinken duwen de dieren de bal naar achteren in de drinkbak, na het verlaten van de drinkbak rolt de bal weer in de opening

Mod. 850 en Mod. 860: met open drinkschaal, **geschikt voor neusgevoelige dieren**. Het water is vrij toegankelijk, er hoeft geen bal weggedrukt te worden! Zelfs jonge dieren maken al gebruik van de drinkbak in de eerste levensdagen!

Opbouwschema:

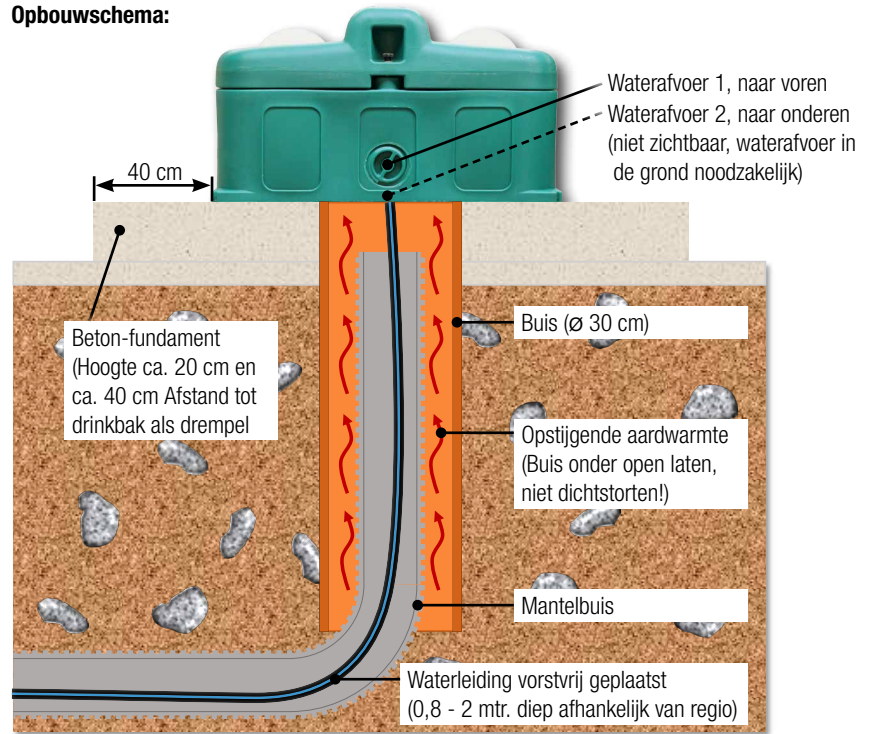

Voor details kunt u uw dealer raadplegen.



dubbelwandig + geïsoleerd

Eenvoudig openen:

De servicedeksel opent door het losdraaien van 1 schroef zonder gereedschap! De deksel kan omhoog geklapt worden.

Grote afvoer:

Zorgt voor een lediging in enkele seconden.

TIP!

Om het gevaar van het vervuilen van de drinkbak te voorkomen, adviseren wij de drinkbak op een ca. 20 cm hoge sokkel te monteren. Deze sokkel moet zo groot zijn dat de dieren om te drinken met de voorpoten op de sokkel staan, de dieren zullen deze sokkel niet achterwaarts betreden waardoor vervuiling wordt voorkomen.

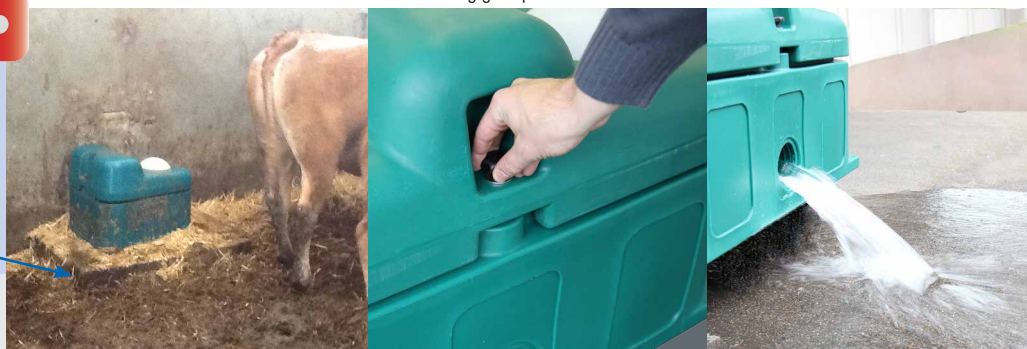



VERWARMBARE & VORSTVRIJE DRINKBAKKEN / WARMWATERCIRCULATIEUNITS

Model 630 met 1 drinkplaats

art.-nr. 130.0630

- Voldoende voor verzorging van ca. **20 grote dieren**
- Dierbezetting bij temperaturen onder nul tenminste 10 dieren
- Inclusief inox flexibele aansluitslang en afdichting
- Waterinhoud 40 l

Model 640 met 2 drinkplaatsen

art.-nr. 130.0640

- Voldoende voor verzorging van ca. **40 grote dieren**
- Dierbezetting bij temperaturen onder nul tenminste 20 dieren
- Inclusief inox flexibele aansluitslang en afdichting
- Waterinhoud 75 l

GESCHIKT VOOR:

Rundvee, paarden

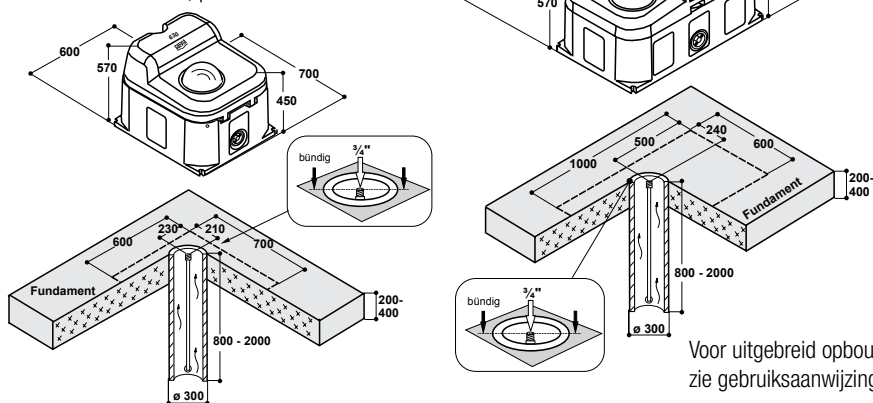

Voor uitgebreid opbouwschema, zie gebruiksaanwijzing

**VORSTVRIJ TOT -25°C
ZONDER STROOM**



Model 850 met 1 drinkplaats

art.-nr. 130.0850

- Voldoende voor verzorging van ca. **20 grote dieren** of **50 schapen**
- Dierbezetting bij temperaturen onder nul tenminste 10 grote dieren of 35 schapen / geiten
- Inclusief inox flexibele aansluitslang en afdichting
- Waterinhoud 40 l, afmetingen zie Mod. 630

Model 860 met 2 drinkplaatsen

art.-nr. 130.0860

- Voldoende voor verzorging van ca. **40 grote dieren** of **100 schapen**
- Dierbezetting bij temperaturen onder nul tenminste 20 grote dieren of 75 schapen / geiten
- Inclusief inox flexibele aansluitslang en afdichting
- Waterinhoud 75 l, afmetingen zie Mod. 640

GESCHIKT VOOR:

Kalveren, paarden, schapen

Art.-Nr.	Product omschrijving	VE	
130.0630	Thermo-Quell Mod. 630, met 1 drinkplaats	1/6P	
130.0640	Thermo-Quell Mod. 640, met 2 drinkplaatsen	1/6P	
130.0850	Thermo-Quell Mod. 850, met 1 drinkplaats	1/6P	
130.0860	Thermo-Quell Mod. 860, met 2 drinkplaatsen	1/6P	
131.6070	Verwarmingselement voor Mod. 630/640, 24 V, 180 W	1 st./zakje	
131.6071	Verwarmingselement voor Mod. 850/860, 24 V, 180 W	1 st./zakje	
Transformators: zie p. 32			

**VORSTVRIJ TOT -10°C
ZONDER STROOM**



Drinkschaal voorzien van inox zeef

**VERWARMINGSELEMENT VOOR VERHOGEN
VAN DE VORSTVRIJHEID**
Mod. 630/640 VORSTVRIJ tot -35°C
Mod. 850/860 VORSTVRIJ tot -25°C

Transformator benodigd!



Hoge waterbehoefte bij melkkoeien:

Koeien hebben ongeveer 4 - 5 liter water nodig om 1 liter melk te produceren. Op warme dagen kan de totale behoefte oplopen tot 150 liter per dag.

Hoge doorstroomsnelheden vereist:

Koeien drinken gemiddeld 18 - 25 l/min. Drinksystemen moeten ontworpen zijn voor dergelijke hoeveelheden.

Aanbevolen verdeling van de drinkplaatsen:

In vrijloopstallen dient er ten minste één drinkpunt per 15 tot 20 dieren aanwezig te zijn. De afstand tussen de individuele drinkbakken dient niet meer dan 15 meter te bedragen. Elke groep dieren moet toegang hebben tot ten minste twee drinkbakken - dit voorkomt rangordeconflicten en zorgt voor een alternatief in het geval van vuile of defecte drinkbakken.

Aantal koeien	Aanbevolen drinkplaatsen
tot 20	2
21 - 40	3
41 - 60	4
61 - 80	5
81 - 100	6

Idealiter worden drinkbakken geplaatst in de doorgangen tussen de loopgangen. Elke doorgang moet uitgerust zijn met een drinkbak.



Vorstbestendige oplossingen:

Modellen zoals de SUEVIA ISO drinkbak 6620 en thermo-drinkbakken zijn geoptimaliseerd voor koude gebieden en voorzien van verwarming en isolatie.

Bij inox drinkbakken worden vaak ringleidingen, elektrische verwarmingselementen of vorstbewakers gebruikt.

Zelfreinigende systemen:

Hoogwaardige ventieldrinkbakken (bijv. SUEVIA model 480-520) zorgen voor een snelle en hygiënische wateropname. Door de hoge waterafgifte worden voerresten automatisch rondgespoeld en door de dieren opgedronken, waardoor er minder schoongemaakt hoeft te worden.

In combinatie met drinkbakken met een groot volume in de melkveestal wordt een arbeidsbesparende oplossing gecreëerd - uw dagelijkse tijd is kostbaar, vandaag en de komende 20 jaar!

Watervoorziening na het melken:

Aangezien koeien tot 30 % van hun dagelijkse waterbehoefte direct na het melken opnemen, is een langere drinkbak, zoals een snelafvoer- of kantelbare drinkbak aan te raden. Op piekmomenten, bijvoorbeeld na het melken, wordt de hiërarchie in de kudde tijdelijk opgeschort, zodat lange drinkbakken door meerdere koeien tegelijk worden gebruikt.

Afhankelijk van de regio, financieringsvereisten, dierwelzijneisen of kwaliteitsprogramma's kunnen ook alternatieve specificaties worden voorgeschreven, zoals een drinkbaklengte van 6 tot 10 cm per dier.





DRINKBAKKEN VOOR STIEREN

NIEUW!



130.6100/130.6101



130.6100
Aanzicht zonder afdekplaat



130.6100/130.6101
Achteraanzicht



130.6101
Aanzicht zonder afdekplaat



130.6101
Aanzicht zonder afdekplaat



130.6100
Onderaanzicht



130.6101
Onderaanzicht

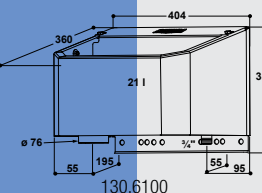

130.6100

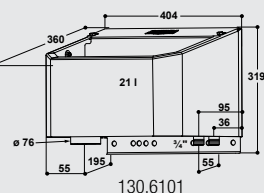

130.6101



Afdekplaat verwijderen

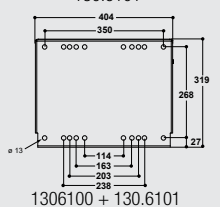

130.6100 + 130.6101

COMPACT drinkbak voor stieren

Mod. 610 (stijgleiding 3/4" van onder)

art. nr. 130.6100

Mod. 610 (ringleiding 3/4" van onder)

art. nr. 130.6101

- De enige drinkbak met constant waterniveau, volledig inox, robuust, met veilige wateraanvoer van onderaf, geschikt voor installatie tussen twee hokken.
- Grote drinkbak van zeer robuust inox, plaatdikte 2 mm, versterkt, met anti-spatrand!
- Extra veilig voor de dieren met 45 graden afgeschuinde hoeken aan de voorzijde.
- Waterafgifte tot 35 l/min bij max. 5 bar. Constant waterniveau – eenvoudig instelbaar! Met inox vlotterarm.
- **Waterinhoud van 13 – 21 liter** (min – max).
- Veilige toegang vanaf de onderzijde, voor snel legen van de drinkbak.
- Uitgerust met een grote afvoer 60 mm voor snel ledigen.
- 130.6100: Enkele aanvoerleiding 3/4" bu.dr. van onder
- 130.6101: Ringleiding 2 x 3/4" bu.dr. van onder. Ringleiding gelast in drinkbak. Bij aansluiting op een ringleiding adviseren wij het gebruik van een SEUVIA warmwatercirculatieunit. Alleen voor regio's met milde winters, vanwege de geringe warmte-overbrenging.
- Bevestiging aan een muur of H-profiel mogelijk. Ronde en achthoekige staanders 102 en 140 mm, met aangelaste plaat aan de staander.

GESCHIKT VOOR:

Grote runderen, stieren, stierkalveren, vleesvee



**OOK MET VERWARMING
LEVERBAAR » ONLINE 130.6105**

gemonteerd met 101.1491-4 op een H-balk Geschikt voor stierkalveren



101.1474-2



gemonteerd met 101.1474-2 op ronde paal Ø102 mmm. Geschikt voor stierkalveren



101.1477-2



gemonteerd met 101.1477-2 op 8-hoek paal Ø102 mmm. Geschikt voor stierkalveren



	Art.-Nr.	Product omschrijving	VE
NIEUW!	130.6100	Mod. 610 (stijgleiding 3/4" van onder)	1/8L/40P
NIEUW!	130.6101	Mod. 610 (ringleiding 3/4" van onder)	1/8L/40P
NIEUW!	101.1491-4	Bevestigingsset op H-balk (4 stuks/zak)	1 st./zak
NIEUW!	101.1474-2	Bevestigingsset Ø102 mm rond (2 stuks/zak)	1 st./zak
NIEUW!	101.1477-2	Bevestigingsset Ø102 mm 8-hoek (2 stuks/zak)	1 st./zak



COMPACT Drinkbak inox 45 cm

art.-nr. 130.6137

- Compact drinkbak voor wandbevestiging
- Met geïntegreerde 3/4" ringleiding (niet voorgemonteerd)
- Waterafgifte tot **35 l/min** hierdoor kunnen de dieren efficiënt en continue drinken
- Volledig **inox**
- Met grote afvoer voor het ledigen van de drinkbak Ø 50 mm
- Inhoud 20 liter

TOEBEHOREN:

- 131.1341 Houder voor 130.6137 voor buis 102 mm, met bouten
- 131.1342 Houder voor 130.6137 voor buis 140 mm, met bouten
- 131.1343 Houder voor 130.6137 op H-balk, met bouten

Art.-Nr.	Product omschrijving	VE
130.6137	COMPACT Drinkbak inox, 45 cm, met geïntegreerde ringleiding	1/5L/20P
131.1341	Houder voor 130.6137 voor buis 102 mm, met bouten	1 st.
131.1342	Houder voor 130.6137 voor buis 140 mm, met bouten	1 st.
131.1343	Houder voor 130.6137 op H-balk, met bouten	1 st.



130.6137
zonder vlotterafdekking



130.6137

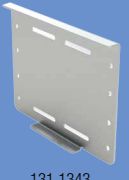
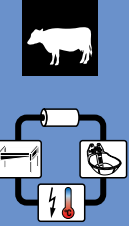
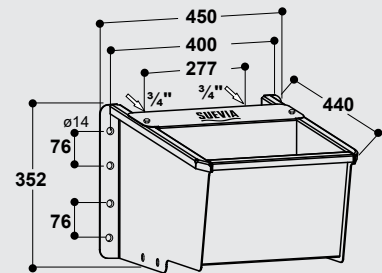

131.1343



131.1341



SUEVIA Snelrinker Mod. 470

art.-nr. 130.0470

- Eenvoudig te reinigen door ontgrendelen drukplaat
- Volledig uit RVS vervaardigd
- Instelbare waterafgifte tot maximaal 15 liter per min bij 3 bar
- Eenvoudig te monteren aan de wand of paal
- Drukplaat sluit drinkschaal af, beperkte vervuiling
- Aansluiting 3/4" is zowel onder, boven als links en rechts mogelijk
- Geschikt voor aansluiting op warm watercirculatie systeem

TOEBEHOREN:

- Ringleiding aansluitset (art.nr. 103.2005)
- Haakse conische koppeling (art. nr. 200.1214)

GESCHIKT VOOR: Geiten, jonge kalveren, schapen.

Art.-Nr.	Product omschrijving	VE
130.0470	Drinkbak Mod. 470	1 st.
103.2005	U-aansluitbuis 3/4" voor drinkbakken	1 st.

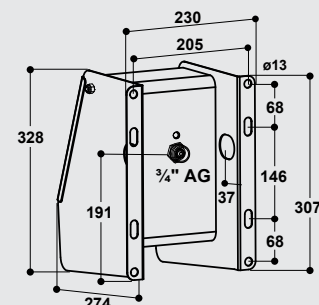



DRINKBAKKEN VOOR LOOPSTALLEN



NIEUW! Ø100 MM AFVOER MET STOP-VERGRENDING!



131.1390



131.1396

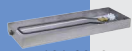

131.6058



131.6059



131.6049

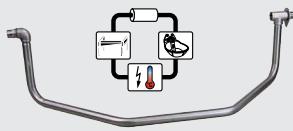

131.6052

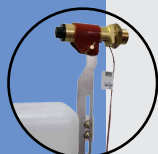

131.0527

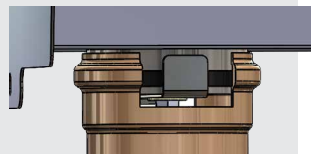

125er KG-Rohr wird am Sicherungsschieber ausgeschnitten

COMPACT Drinkbak 55 cm COMPACT Drinkbak 100 cm

art.-nr. 130.6141

art.-nr. 130.6148

- Compact drinkbak voor wandbevestiging, geschikt voor **15 – 20 dieren**
- Volledig **inox**
- Waterafgifte tot **40 l/min** hierdoor kunnen de dieren efficiënt en continue drinken
- Aansluiting ¾" bu.dr. recht of links mogelijk
- Met **grote afvoer Ø100 mm** voor het ledigen van de drinkbak
- Inhoud 30 liter (55 cm), 60 l (100 cm)

TOEBEHOREN:

- **Beschermebeugel**, verzinkt
- **Doorvoerbuis**, Innox

GESCHIKT VOOR:

Rundvee, Melkvee, Jongvee, ook geschikt voor dieren met neusring.

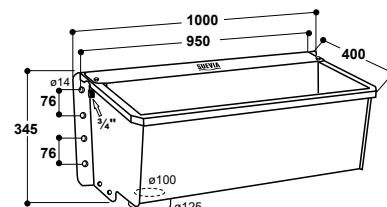
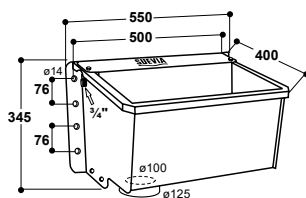

Mogelijkheden voor vorstbescherming

Verwarmingselement voor montage onder de drinkbak

- **Verwarmingselement 24 V, 180 W**
- Eenvoudige montage onder de drinkbak
- Vorstvrije drinkbak tot -20°C
- Voor het verwarmen van de aanvoerleiding: Thermokabel 24 V (20 W, 2 m: art.-nr. 101.0861; of 30 W, 3 m: art.-nr. 101.1863) benodigd. Bij toepassing van een thermokabel wordt deze parallel met het verwarmingselement van de drinkbak aangesloten.
- In bijzonder koude regio's kan Ventiel-verwarming model 527 (24 V, 7 W, art.-nr. 131.0527) voor het verhogen van de vorstvrijheid van het ventiel achteraf gemonteerd worden. Electricische aansluiting door middel van een SUEVIA transformator.
- Voor stroomvoorziening is een Transformator 230/24 V benodigd. Met een buiten-thermostaat (art.-nr. 101.0389) kan de transformator geschakeld worden.

Aansluiting op een ringleiding

- In combinatie met een **inox ¾" doorvoerbuis** is een probleemloze inbouw van de drinkbak in de ringleiding mogelijk! Door aansluiting van de ringleiding op een SUEVIA warmwatercirculatieunit wordt zowel de ringleiding als het water in de bak vorstvrij gehouden.
- Bij aansluiting op een ringleiding adviseren wij het gebruik van een SUEVIA warmwater-circulatieunit (zie p. 36 – 39).

Art.-Nr.	Product omschrijving	VE
130.6141	COMPACT Drinkbak 55 cm	1/5L/20P
NIEUW! 131.1390	Beschermebeugel, verzinkt, voor 130.6141	1 st.
131.6049	Doorvoerbuis inox ¾"	1 st.
131.6058	Verwarmingselement 24 V, 180 W, voor 130.6141	1 st.
130.6148	COMPACT Drinkbak 100 cm	1/4L/16P
NIEUW! 131.1396	Beschermebeugel, verzinkt, voor 130.6148	1 st.
131.6052	Doorvoerbuis inox ¾"	1 st.
131.6059	Verwarmingselement 24 V, 180 W, voor 130.6148	1 st.
131.0527	Ventiel-Verwarming Mod. 527, 24 V, 7 W	1 st./zakje
101.0390	Transformator 230/24 V, 200 W	1D/184P
101.0392	Transformator 230/24 V, 400 W	1D/138P
101.0389	Buiten-Thermostaat	1 st./doos
101.0861	Thermokabel, 24 V, 20 W, 2 m	1 st.
101.1863	Thermokabel, 24 V, 30 W, 3 m	1 st.
101.1099	Aluminium tape, breed 50 mm, lang 50 m	50 m/rol



NIEUW!

COMPACT Drinkbak inox 200 cm

art.-nr. 130.6152

- Compact drinkbak voor wandbevestiging, geschikt voor 30 – 40 dieren
- Volledig **inox**
- Waterafgifte tot **40 l/min** hierdoor kunnen de dieren efficiënt en continue drinken
- Aansluiting ¾" bu.dr. rechts mogelijk
- Met grote afvoer (Ø 100 mm) voor het ledigen van de drinkbak, met stop-vergrendeling
- De afvoer is iets uit het midden geplaatst zodat de drinkbak in het midden van een hekwerk kan worden gemonteerd.
- Inhoud 120 l

TOEBEHOREN:

- **Beschermbeugel** (art.-nr. 131.1398), verzinkt
- **Doorvoerbuis ¾"** (art.-nr. 131.6195), Innox
- **Verwarmingselement** 24 V, 180 W (art.-nr. 131.6194)



130.6185: speciale uitvoering, met verplaatsbare vlotter

GESCHIKT VOOR:

Rundvee, Melkvee, Jongvee, ook geschikt voor dieren met neusring.

Mogelijkheden voor vorstbescherming

Verwarmingselement voor montage onder de drinkbak

- **Verwarmingselement 24 V, 180 W**
- Eenvoudige montage onder de drinkbak
- Vorstvrije drinkbak tot -20°C
- Voor het verwarmen van de aanvoerleiding: Thermokabel 24 V (20 W, 2 m: art.-nr. 101.0861; of 30 W, 3 m: art.-nr. 101.1863) benodigd. Bij toepassing van een thermokabel wordt deze parallel met het verwarmingselement van de drinkbak aangesloten.
- In bijzonder koude regio's kan Ventiel-verwarming model 527 (24 V, 7 W, art.-nr. 131.0527) voor het verhogen van de vorstvrijheid van het ventiel achteraf gemonteerd worden. Elektrische aansluiting door middel van een SUEVIA transformator.
- Voor stroomvoorziening is een Transformator 230/24 V benodigd. Met een buiten-thermostaat (art.-nr. 101.0389) kan de transformator geschakeld worden.

Aansluiting op een ringleiding

- In combinatie met een **inox ¾" doorvoerbuis** is een probleemloze inbouw van de drinkbak in de ringleiding mogelijk! Door aansluiting van de ringleiding op een SUEVIA warmwatercirculatieunit wordt zowel de ringleiding als het water in de bak vorstvrij gehouden.
- Bij aansluiting op een ringleiding adviseren wij het gebruik van een SUEVIA warmwatercirculatieunit (zie p. 36 – 39).



Voorbeeldinstallatie in een hekwerk.



MET STOP-VERGRENDELING



131.6194

131.6194

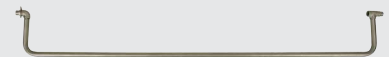

131.6195



130.6152 + 131.1398

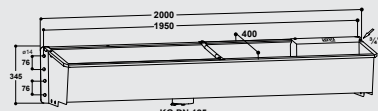

KG DN 125

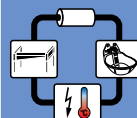

	Art.-Nr.	Product omschrijving	VE
NIEUW!	130.6152	COMPACT Drinkbak inox 200 cm	1/3L/12P
NIEUW!	130.6185	COMPACT Drinkbak inox 200 cm	1/3L/12P
NIEUW!	131.1398	Beschermbeugel, verzinkt, voor 130.6152	1 st.
NIEUW!	131.6195	Doorvoerbuis inox ¾", voor 130.6152	1 st.
NIEUW!	131.6194	Verwarmingselement 24 V, 180 W	1 st.
	131.0527	Ventiel-Verwarming Mod. 527, 24 V, 7 W	1 st./zakje
	101.0390	Transformator 230/24 V, 200 W	1 st./doos
	101.0392	Transformator 230/24 V, 400 W	1 st./doos
	101.0389	Buiten-Thermostaat	1 st./doos
	101.0861	Thermokabel, 24 V, 20 W, 2 m	1 st.
	101.1863	Thermokabel, 24 V, 30 W, 3 m	1 st.
	101.1099	Aluminium tape, breed 50 mm, lang 50 m	50 m/rol

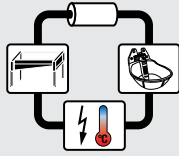

130.0480



130.0481



131.0528

SUEVIA Ventiel-Drinkbak

Model 480 (aansluiting van onder)

art.-nr. 130.0480

Model 480 (aansluiting van boven)

art.-nr. 130.0481

- **Ventiel drinkbak met gereedschaploos te openen ventielafdekking en ringleiding aansluiting**
- Drinkbak met een drinkplaats voor 15 – 20 dieren
- Voorzien van ringleiding 2 x 3/4" bu.dr. (130.0480 = onderaansluiting, 130.0481 = bovenaansluiting) (NIEUW: ook verkrijgbaar in 1", zie tabel)
- Aanbouw van **verwarmingselement 24 V, 80 W** (art.-nr. 131.0528) mogelijk
- Ideaal voor alle loopstallen – **zeer plaatsbesparend, zelfreinigend!**
- **Volledig uit RVS** vervaardigd
- Rustig en snel drinken van de dieren door hoge waterafgifte tot **30 l/min**
- Ventielbediening door een brede lichtlopende ventielklep
- **Altijd schoon en vers water** voor de dieren: voederresten worden door het toelopen water en de speciale vorm van de drinkschaal afgespoeld en door de dieren zelf weer opgenomen
- Voor het reinigen kan de ventielklep gereedschaploos geopend worden
- Drinkbak naar boven ruim afgedekt, waardoor nauwelijks vervuiling
- Bevestiging zowel aan de muur als ook aan buizen mogelijk

TOEBEHOREN:

- **Beschermbeugel** voor Mod. 480, 500, 600 (art.-nr. 131.1391), verzinkt
- **Muursteun 90°** voor Mod. 480, 500, 600 (art.-nr. 131.1050)
- **Verwarmingselement 24 V, 80 W** (art.-nr. 131.0528)
- **Beschermbeugel, verzinkt** (art.-nr. 131.1394) voor model 480, 500, 600 (gemonteerd met montagesteun 90°)

GESCHIKT VOOR:

Melkvee, Rundvee

NIEUW!
NIEUW!

Art.-Nr.	Product omschrijving	VE
130.0480	Ventiel-Drinkbak Mod. 480, aansluiting 3/4" van onder	1/6L/24P
130.0481	Ventiel-Drinkbak Mod. 480, aansluiting 3/4" van boven	1/6L/24P
130.0482	Ventiel-Drinkbak Mod. 480, aansluiting 1" van onder	1/6L/24P
130.0483	Ventiel-Drinkbak Mod. 480, aansluiting 1" van boven	1/6L/24P
131.0528	Verwarmingselement, 24 V, 80 W	1 st.
131.1391	Beschermbeugel voor Mod. 480, 500, 600	1 st.
131.1050	Montagesteun 90° voor Mod. 480, 500, 600	1 st.
131.1394	Beschermbeugel voor model 480, 500, 600 (gemonteerd met montagesteun 90°), verzinkt	1 st.
101.0380	Transformator 230/24 V, 100 W	1D/216P
101.0390	Transformator 230/24 V, 200 W	1D/184P
101.0392	Transformator 230/24 V, 400 W	1D/138P
101.0389	Buiten-Thermostaat	1 st./doos

NIEUW!
1"
VARIANT

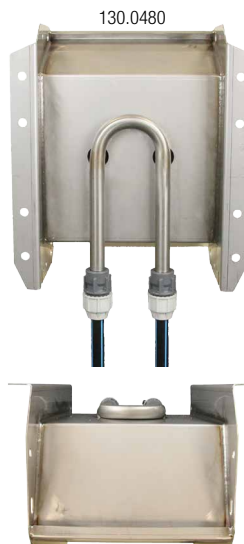
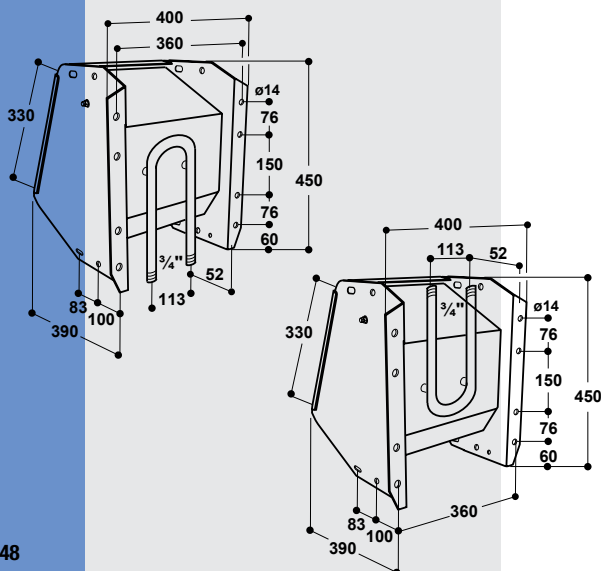

Aanzicht van bovenaf



SUEVIA Dubbele-Ventiel-Drinkbak Model 490

art.-nr. 130.0490

- **Dubbele-Ventiel-Drinkbak met gereedschaploos te openen ventielklep en geïntegreerde ringleiding**
- Drinkbak met 2 drinkplaatsen voor 30 – 40 dieren
- Aansluiting voor een ringleiding 2 x 3/4" bu.dr. de ventielen worden door de montage direct op de ringleiding in combinatie met een SUEVIA warmwatercirculatieunit vorstvrij houden. (NIEUW: ook verkrijgbaar in 1", zie tabel)
- Inbouw van een verwarmingselement 24 V, 160 W (art.-nr. 131.0463) mogelijk, om het bevriezen van het water in de drinkbak bij zeer lage temperaturen te voorkomen
- Ideaal voor alle loopstallen – **zeer plaatsbesparend!**
- **Volledig uit RVS** vervaardigd
- Rustig en snel drinken van de dieren door hoge waterafgifte tot 30 l/min per drinkplaats
- Zelfreinigend! Altijd vers en schoon water voor de dieren: voederresten worden door het snel toelopende water en de speciale vorm van de drinkschaal afgespoeld en door de dieren zelf weer opgenomen.
- Voor het reinigen kan de Ventielklep gereedschaploos geopend worden
- Bevestiging zowel aan de muur als ook aan buizen mogelijk

TOEBEHOREN:

- **Ringleidingaansluit-Set 3/4"** (art.-nr. 103.3009)
- **Beschermbeugel** voor mod. 490, 520, 620 (art.-nr. 131.1393), verzinkt
- **Verwarmingselement** 24 V, 160 W (art.-nr. 131.0463)

GESCHIKT VOOR:

Melkvee, Rundvee

NIEUW!

Art.-Nr.	Product omschrijving	VE
130.0490	Dubbele-Ventiel-Drinkbak Mod. 490 3/4"	1/3L/12P
130.0491	Dubbele-Ventiel-Drinkbak Mod. 490 1"	1/3L/12P
103.3009	Ringleidingaansluit-Set 3/4" voor Mod. 490	1 st./zakje
131.1393	Beschermbeugel voor Mod. 490, 520, 620, verzinkt	1 st.
131.0463	Verwarmingselement 24 V, 160 W, voor Mod. 490	1 st.
101.0390	Transformator 230/24 V, 200 W	1D/184P
101.0392	Transformator 230/24 V, 400 W	1D/138P
101.0389	Buiten-Thermostaat	1 st./doos



Aanzicht voorzijde



Aanzicht achterzijde



Aanzicht met 103.3009 aansluiting van boven



Aanzicht met 103.3009 aansluiting van onder

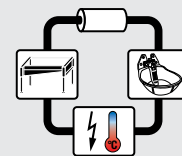
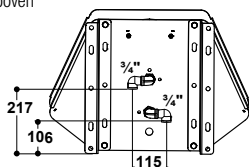

131.0463



Voor reiniging kan de ventielklep **zonder gereedschap** opgeklapt worden!

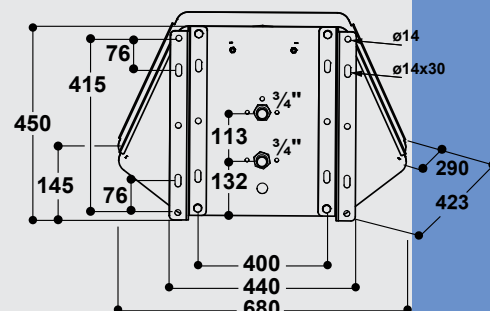

NIEUW!
1"
VARIANT



DRINKBAKKEN VOOR LOOPSTALLEN



TIP!

Altijd vers en schoon water voor de dieren!

Voederresten worden door het toelopende water en de speciale vorm van de drinkschaal afgespoeld en door de dieren zelf weer opgenomen!



SUEVIA Ventiel-Drinkbakken

- Ideaal voor alle loopstallen – **zeer plaatsbesparend, zelfreinigend!**
- **Volledig uit RVS** vervaardigd
- Rustig en snel drinken van de dieren door hoge waterafgifte tot **35 l/min**
- Ventielbediening door een brede lichtlopende ventielklep
- Gewichtsbelastend ventiel voor hoge en lage druk instelbaar
- **Altijd schoon en vers water** voor de dieren: voederresten worden door het toelopende water en de speciale vorm van de drinkschaal afgespoeld en door de dieren zelf weer opgenomen
- Drinkbak naar boven ruim afgedekt, waardoor nauwelijks vervuiling
- Bevestiging zowel aan de muur als ook aan buizen mogelijk

TOEBEHOREN:

- **Beschermbeugel** voor Mod. 480, 500, 600 (art.-nr. 131.1391)
- **Beschermbeugel** voor Mod. 490, 520, 620 (art.-nr. 131.1393)
- **Montagesteun 90°** voor Mod. 480, 500, 600 (art.-nr. 131.1050)
- **Beschermbeugel, verzinkt** (art.-nr. 131.1394) voor model 480, 500, 600 (gemonteerd met montagesteun 90°)

GESCHIKT VOOR:

Melkkoeien, Rundvee

Ventiel-Drinkbak Model 500

art.-nr. 130.0500

- Drinkbak met een drinkplaats voor 15 – 20 dieren
- Aansluiting $\frac{3}{4}$ " bu.dr. **rechts of links, door het omzetten van het ventiel mogelijk**
- Aanbouw van **verwarmingselement** (art.-nr. 131.0523) en een **ventiel-verwarming** (art.-nr. 131.0527) mogelijk

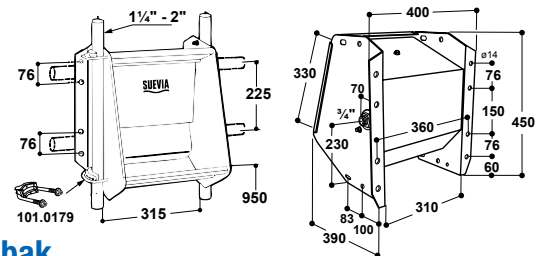

Dubbele-Ventiel-Drinkbak Model 520

art.-nr. 130.0520

- Drinkbak met **twee tegenover liggende drinkbakken voor 30 – 40 dieren**
- Geen verdringsstrijd zoals aan lengte drinkbakken; daardoor **gelijktijdige water opname voor twee dieren mogelijk**
- Aansluiting $\frac{3}{4}$ " bu.dr.
- Aanbouw van **1 of 2 verwarmingselementen** (art.-nr. 131.0524) en voor het verhogen van de vorstvrijheid is een **ventiel-verwarming** (art.-nr. 131.0527) mogelijk

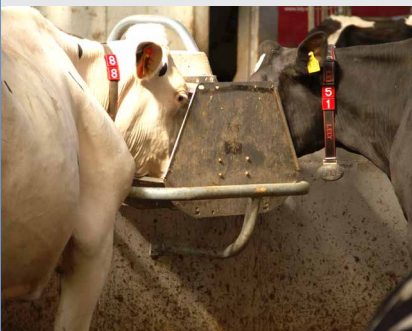
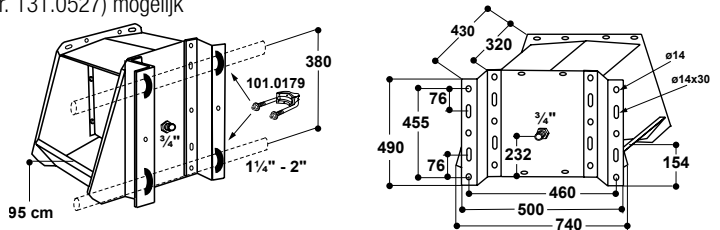

Mod. 500

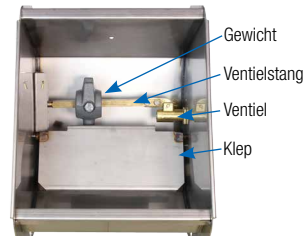

Mod. 500 of 520



Mod. 520



DRINKBAKKEN VOOR LOOPSTALLEN

Mogelijkheden voor vorstbescherming

Vorstvrij met aanvullende verwarming

Bij de verwarmbare uitvoering wordt model 500/520 met een **aanvullende verwarming** (24 V, 80 W) uitgerust. Het verwarmingselement wordt aan de onderkant van de drinkbak bevestigd. Om de wateraanvoer vorstvrij te houden, wordt deze met een **thermokabel** (20 W, 2 m, art.-nr. 101.0861 of 30 W, 3 m, art.-nr. 101.1863), omwikkelt en parallel met de aanvullende verwarming aan de transformator aangesloten. De thermokabel en de waterleiding moeten aanvullend geïsoleerd en tegen verbijten beschermd worden. De stroomvoorziening loopt via een transformator (24 V). Met een buiten-thermostaat (art.-nr. 101.0389) kan de **transformator** in- en uitgeschakeld worden.

- **Voor model 500:** verwarmingselement model 523 (art.-nr. 131.0523), 24 V, 80 W, voor het vorstvrijhouden van het water in de drinkschaal
- **Voor model 520:** verwarmingselement model 524 (art.-nr. 131.0524) Inbouw van 1 of 2 verwarmingselementen mogelijk. Verwarmingselement 24 V, 80 W, voor het vorstvrij houden van het water in de dubbele drinkschaal.

Verhoogde vorstvrijheid voor het ventiel, tot -35°C (bij beide modellen)

Een ventiel-verwarming model 527 (24 V, 7 W, art.-nr. 131.0527) kan altijd achteraf ingebouwd worden.

Aansluiting op de aanvoerleiding

Thermokabel 24 V (20 W, 2 m: art.-nr. 101.0861; of 30 W, 3 m: art.-nr. 101.1863) voor het verwarmen van de aanvoerleiding. Bij toepassing van een thermokabel wordt deze parallel met de van de transformator komende stroomtoevoerleiding aan de verwarmingselement van de drinkbak aangesloten. Wordt de thermokabel om kunststof leidingen gelegd, let u er dan op dat de leiding voor warm en koud water geschikt is. Voor een betere warmteverdeling moet de kunststof leiding, voordat de kabel erom gelegd wordt, eerst met een aluminium tape (art.-nr. 101.1099) omwikkeld worden.

Aansluiting op een ringleiding

- In combinatie met een ringleiding aansluit set (¾": 103.1984, 103.3004 - 1": 103.3007) is een probleemloze aansluiting op de ringleiding mogelijk! Bij aansluiting op de ringleiding adviseren wij het gebruik van een SUEVIA circulatieunit (zie p. 36 - 39).
- Voor het vorstvrij houden van het **water in de drinkschaal** wordt, zoals hierboven beschreven, verwarmingselement model 523 of 524 ingezet.
- **In bijzonder koude gebieden kan voor het verhogen van de vorstvrijheid van het ventiel, ventielverwarming model 527** (24 V, 7 W, art.-nr. 131.0527) bij beide drinkbakken gemonteerd worden.

Art.-Nr.	Product omschrijving	VE
130.0500	Ventiel-Drinkbak Mod. 500	1/6L/24P
130.0520	Dubbel-Ventiel-Drinkbak Mod. 520	1/3L/12P
131.1391	Beschermbeugel voor Mod. 480, 500, 600	1 st.
131.1393	Beschermbeugel voor Mod. 490, 520, 620	1 st.
131.1050	Montagesteun 90° voor Mod. 480, 500, 600	1 st.
131.1394	Beschermbeugel voor model 480, 500, 600 (gemonteerd met montagesteun 90°), verzinkt	1 st.
131.0523	Verwarmingselement Mod. 523, 24 V, 80 W	1 st.
131.0524	Verwarmingselement Mod. 524, 24 V, 80 W	1 st.
131.0527	Ventiel-Verwarming Mod. 527, 24 V, 7 W	1 st./zakje
101.0380	Transformator 230/24 V, 100 W	1D/216P
101.0390	Transformator 230/24 V, 200 W	1D/184P
101.0392	Transformator 230/24 V, 400 W	1D/138P
101.0861	Thermokabel, 24 V, 20 W, 2 m	1 st.
101.1863	Thermokabel, 24 V, 30 W, 3 m	1 st.
101.1099	Aluminium tape, breed 50 mm, lang 50 m	50 m/rol
101.0389	Buiten-Thermostaat	1 st./doos
103.1984	Ringleiding aansluit set ¾" voor Mod. 500, 600	1 st./zakje
103.3004	Ringleiding aansluit set ¾" voor Mod. 520, 620	1 st./zakje
103.3007	Ringleiding aansluit set 1" voor Mod. 520, 620	1 st./zakje



131.0523



131.0524



Ventielverwarming (art.-nr. 131.0527) ingebouwd in Mod. 500



2 m: 101.0861
3 m: 101.1863



¾": 103.3004
1": 103.3007
voor model 520



103.1984
voor model 500

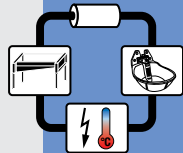

131.1393
Beschermbeugel
voor 490, 520, 620



131.1391
Beschermbeugel voor
Mod. 480, 500, 600

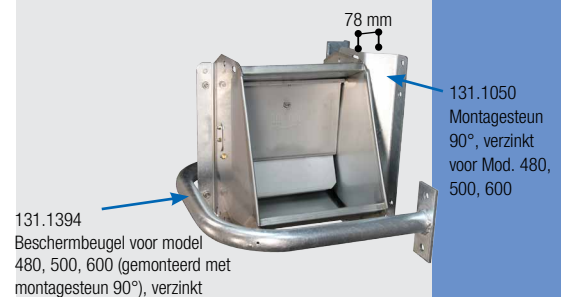

131.1394
Beschermbeugel voor model
480, 500, 600 (gemonteerd met
montagesteun 90°), verzinkt

131.1050
Montagesteun
90°, verzinkt
voor Mod. 480,
500, 600





DRINKBAKKEN VOOR LOOPSTALLEN



TIP!

Vlotterdrinkbakken adviseren wij voor dieren met neusring of drinkproblemen!



Aanzicht afvoer van onder



Aanzicht afvoer van binnen



Mod. 600

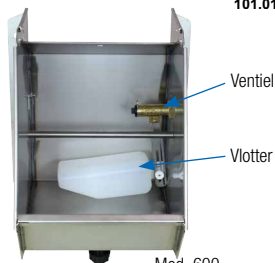

Mod. 600



Mod. 620



Mod. 620

SUEVIA Vlotter-Drinkbak

- Voor alle loopstallen geschikt – **zeer plaatsbesparend!**
- Volledig uit **RVS** vervaardigd
- Rustig en snel drinken van de dieren door ingebouwde vlotter MAXIFLOW, waterafgifte tot **40 l/min**
- Ideaal voor dieren met neusring
- Drinkbak naar boven ruim afgedekt, waardoor nauwelijks vervuiling
- Bevestiging zowel aan de muur als ook aan buizen mogelijk

TOEBEHOREN:

- **Beschermbeugel** voor Mod. 480, 500, 600 (art.-nr. 131.1391)
- **Beschermbeugel** voor Mod. 490, 520, 620 (art.-nr. 131.1393)
- **Montagesteun 90°** voor Mod. 480, 500, 600 (art.-nr. 131.1050)
- **Beschermbeugel, verzinkt** (art.-nr. 131.1394) voor model 480, 500, 600 (gemonteerd met montagesteun 90°)

GESCHIKT VOOR:

Melkkoeien en rundvee (met neusring)

Vlotter-Drinkbak Model 600

art.-nr. 130.0600

- Met één drinkplaats voor **15 – 20 dieren**
- Aansluiting $\frac{3}{4}$ " bu.dr. **rechts of links**
- Met grote afvoer
- Aanbouw van een **verwarmingselement** (art.-nr. 131.0524) en een **ventiel-verwarming** (art.-nr. 131.0527) mogelijk

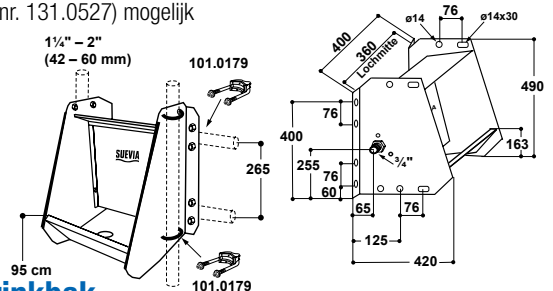

Dubbele-Vlotter-Drinkbak Model 620

art.-nr. 130.0620

- Drinkbak met **twee tegenover liggende drinkbakken voor 30 – 40 dieren**
- Geen verdringsstrijd zoals aan lengte drinkbakken; daardoor **gelijktijdige water opname voor twee dieren mogelijk**
- Aansluiting $\frac{3}{4}$ " bu.dr. rechts of links
- Met grote afvoer
- Met beugels voor wandbevestiging
- Aanbouw van **2 verwarmingselementen** (art.-nr. 131.0524) en voor het verhogen van de vorstvrijheid een **ventiel-verwarming** (art.-nr. 131.0527) aanbevolen!

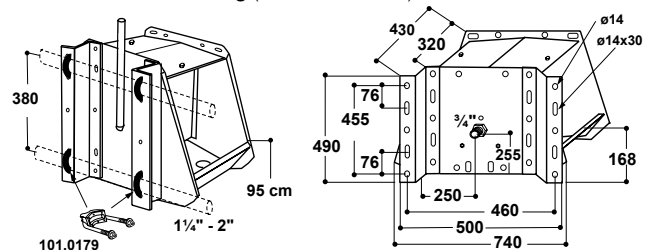



Mogelijkheden voor vorstbescherming

Vorstvrij met aanvullende verwarming

Bij de verwarmbare uitvoering wordt model 600/620 met een **aanvullende verwarming** (24 V, 80 W) uitgerust. Het verwarmingselement wordt aan de onderkant van de drinkbak bevestigd. Om de wateraanvoer vorstvrij te houden, wordt deze met de **vorstbeschermende verwarmingsleiding** (20 W, 2 m, art.-nr. 101.0861 of 30 W, 3 m, art.-nr. 101.1863), omwikkelt en parallel met de aanvullende verwarming aan de transformator aangesloten. De verwarmingskabel en de waterleiding moeten aanvullend geïsoleerd en tegen bijeten beschermd worden. De stroomvoorziening loopt via een transformator (24 V). Met een buiten-thermostaat (art.-nr. 101.0389) kan de transformator in- en uitgeschakeld worden.

- **Voor model 600 + 620** : Verwarmingselement model 524 (art.-nr 131.0524) 24 V, 80 W voor het vorstvrij houden van het water in de drinkschaal
- **Voor model 620**: Gebruik van 2 verwarmingselementen aanbevolen

Verhoogde vorstvrijheid voor het ventiel, tot -30°C (bij beide modellen)

Een ventiel-verwarming model 527 (24 V, 7 W, art.-nr. 131.0527) kan altijd achteraf ingebouwd worden.

Aansluiting op de aanvoerleiding

Thermokabel 24 V (20 W, 2 m: art.-nr. 101.0861; of 30 W, 3 m: art.-nr. 101.1863) voor het verwarmen van de aanvoerleiding. Bij toepassing van een thermokabel wordt deze parallel met de van de transformator komende stroomtoevoerleiding aan het verwarmingselement van de drinkbak aangesloten. Wordt de thermokabel om kunststof leidingen gelegd, let u er dan op dat de leiding voor warm en koud water geschikt is. Voor een betere warmteverdeling moet de kunststof leiding, voordat de kabel erom gelegd wordt, eerst met een aluminium tape (art.-nr. 101.1099) omwikkeld worden.

Aansluiting op een ringleiding

- In combinatie met een **ringleiding aansluit set** (¾": 103.1984, 103.3004 - 1": 103.3007) is een probleemloze aansluiting op de ringleiding mogelijk! Bij aansluiting op de ringleiding adviseren wij het gebruik van een SUEVIA warmwatercirculatieunit (zie p. 36 – 39).
- Voor het vorstvrij houden van het water in de drinkschaal wordt, zoals hierboven beschreven, verwarmingselement model 524 ingezet.
- In bijzonder koude gebieden kan voor het verhogen van de vorstvrijheid van het ventiel, ventielverwarming model 527 (24 V, 7 W, art.-nr. 131.0527) gemonteerd worden

Art.-Nr.	Product omschrijving	VE
130.0600	Vlotter-Drinkbak Mod. 600	1/6L/24P
130.0620	Dubbel-Vlotter-Drinkbak Mod. 620	1/3L/12P
131.1391	Beschermbeugel voor Mod. 480, 500, 600	1 st.
131.1393	Beschermbeugel voor Mod. 490, 520, 620	1 st.
131.1050	Montagesteun 90° voor Mod. 480, 500, 600	1 st.
131.1394	Beschermbeugel voor model 480, 500, 600 (gemonteerd met montagesteun 90°), verzinkt	1 st.
131.0524	Verwarmingselement Mod. 524, 24 V, 80 W	1 st.
131.0527	Ventiel-Verwarming Mod. 527, 24 V, 7 W	1 st./zakje
101.0380	Transformator 230/24 V, 100 W	1D/216P
101.0390	Transformator 230/24 V, 200 W	1D/184P
101.0392	Transformator 230/24 V, 400 W	1D/138P
101.0861	Thermokabel, 24 V, 20 W, 2 m	1 st.
101.1863	Thermokabel, 24 V, 30 W, 3 m	1 st.
101.1099	Aluminium tape, breed 50 mm, lang 50 m	50 m/rol
101.0389	Buiten-Thermostaat	1 st./doos
103.1984	Ringleiding aansluit set ¾" voor Mod. 500, 600	1 st./zakje
103.3004	Ringleiding aansluit set ¾" voor Mod. 520, 620	1 st./zakje
103.3007	Ringleiding aansluit set 1" voor Mod. 520, 620	1 st./zakje



131.0524



Ventilverwarming (art.-nr. 131.0527) ingebouwd in Mod. 600



2 m: 101.0861
3 m: 101.1863



¾": 103.3004
1": 103.3007
voor model 620



103.1984
voor model 600

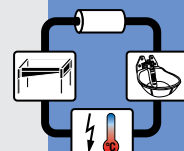

131.1393
Beschermbeugel
voor Mod. 490, 520, 620



131.1391
Beschermbeugel voor
Mod. 480, 500, 600



131.1394
Beschermbeugel voor model
480, 500, 600 (gemonteerd met
montagesteun 90°), verzinkt

131.1050
Montagesteun
90°, verzinkt
voor Mod. 480,
500, 600

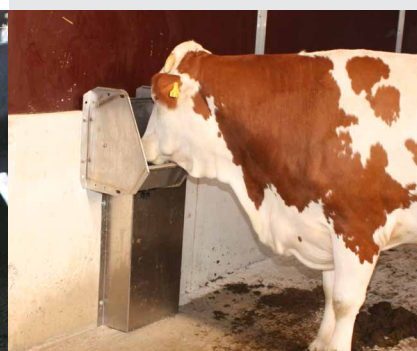



DRINKBAKKEN VOOR LOOPSTALLEN



Pat. SUEVIA Snelafvoer-Drinkbak 1,4 m tot 2,85 m (4,2 m p. 57)

- **Conisch, aflopende drinkbak met afgeronde hoeken** uit volledig RVS voor wandbevestiging
- Gering waterverlies door drinkbak met anti-morsrand
- **Vlotterkap eenvoudig te openen zonder gebruik van gereedschap**
- Vlotter MASTERFLOW, waterafgifte tot 40 l/min, inclusief aansluit knie 3/4" bi.dr.
- Aflaatstop inclusief **Stophouder DE LUXE**: eenvoudig openen en sluiten van de afvoer boven het wateroppervlak
- **Grote wateruitloop voor snelle lediging**, met houder voor een afvoerbuis
- Met overloopgat in de aflaatstop: bij ingebouwde vorstbewaker kan het overtollige water door het gat in de afvoerstop afgevoerd worden.

TOEBEHOREN:

- **Potenset** (131.6031, 1 Set = 4 Stuks)
- **Extra vlotter** (131.0700 of 131.0738) bijv. voor voorverwarmd water vanuit de melkkoeler (niet i.c.m. doorvoerbuis mogelijk)
- **Afdeksplaat** (131.6090) voor afscherming van de vlotterzijde voor aansluitbuizen en eventuele isolatie.



Afgeronde kanten en afgeronde hoeken

Aanzicht met poten voor bodemmontage



Stophouder DE LUXE:
eenvoudig openen en sluiten van de afvoer boven het wateroppervlakte



Met extra vlotter 131.0738

Afdeksplaat
131.6090

PVC-buis DN125 (optie): het water wordt gericht afgevoerd! Geen ijsplaat op de loopgang in de winter!

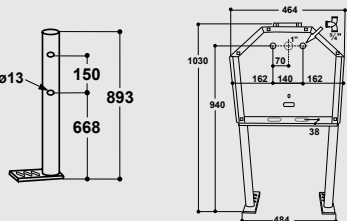

130.6714 → 930 mm
130.6719 → 1430 mm
130.6723 → 1850 mm
130.6728 → 2400 mm
130.6742 → 3720 mm

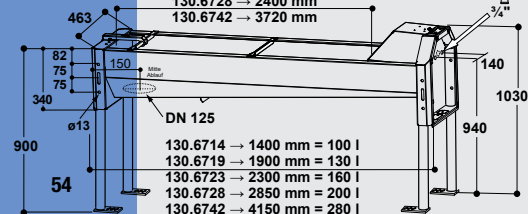

130.6714 → 1400 mm = 100 l
130.6719 → 1900 mm = 130 l
130.6723 → 2300 mm = 160 l
130.6728 → 2850 mm = 200 l
130.6742 → 4150 mm = 280 l

Art.-Nr.	Product omschrijving	VE
130.6714	Snelafvoer-Drinkbak 1,4 m	1/2L/8P
130.6719	Snelafvoer-Drinkbak 1,9 m	1/2L/8P
130.6723	Snelafvoer-Drinkbak 2,3 m	1/2L/8P
130.6728	Snelafvoer-Drinkbak 2,85 m	1/2L/8P
130.6742	Snelafvoer-Drinkbak 4,2 m (zie p. 57)	1/2L/6P
131.6031	1 Set poten (= 4 stuks)	1 set
131.0700	Vlotter MAXIFLOW, Mod. 700	1 st.
131.0738	Lage druk-vlotter, Mod. 738	1 st.
131.6090	Afdeksplaat inox voor aansluitleidingen	1 st.
131.6060	Verwarmingselement Mod. 6060, 24 V, 180 W	1 st./doos
131.6061	Verwarmingselement Mod. 6061, 24 V, 180 W	1 st./doos
131.6062	Verwarmingselement Mod. 6062, 24 V, 360 W	1 st./doos
131.6063	Verwarmingselement Mod. 6063, 24 V, 180 W, met afdekking geschikt voor plaatsing in de bak	1 st./zakje
131.0527	Ventielverwarming Mod. 527, 24 V, 7 W	1 st./zakje
101.0390	Transformator 230/24 V, 200 W	1D/184P
101.0392	Transformator 230/24 V, 400 W	1D/138P
101.0861	Thermokabel, 24 V, 20 W, 2 m	1 st.
101.1863	Thermokabel, 24 V, 30 W, 3 m	1 st.
101.1099	Aluminium tape, breed 50 mm, lang 50 m	50 m/rol
101.0389	Buiten-Thermostaat	1 st./doos
131.6064	Doorvoerbuis 3/4", voor snelafvoer-drinkbak	1 st.
131.6067	Ringleiding aansluit set 1"	1 st.
131.0521	Vorstbewaker 3/4"	1 st./doos
	Doorvoerbuis 1": zie p. 56	



Mogelijkheden voor vorstbescherming

Verwarmingselement onder de drinkbak

Eenvoudige montage onder de drinkbak

- Bij reiniging geen vervelende hoeken in de drinkbak
- Vorstbescherming van de drinkbak tot **-20°C**
- Voor het verwarmen van de aanvoerleiding: thermokabel 24 V (20 W, 2 m, 101.0861 of 30 W, 3 m, 101.1863). Deze wordt parallel aan het verwarmingselement van de drinkbak aangesloten.
- Voor stroomvoorziening is een transformator 230/24 V benodigd. Met een buitethermostaat (101.0389) kan de transformator ingeschakeld worden.

Drinkbak (Art.-Nr.)	Lengte	Inhoud	Verwarmingselement (Art.-Nr.)	Spanning, Vermogen
130.6714	1,4 m	100 l	131.6060	24 V, 180 W
130.6719	1,9 m	130 l	131.6061	24 V, 180 W
130.6723	2,3 m	160 l	131.6062	24 V, 360 W
130.6728	2,85 m	200 l	131.6062	24 V, 360 W
130.6742	4,2 m	280 l	131.6062	24 V, 360 W

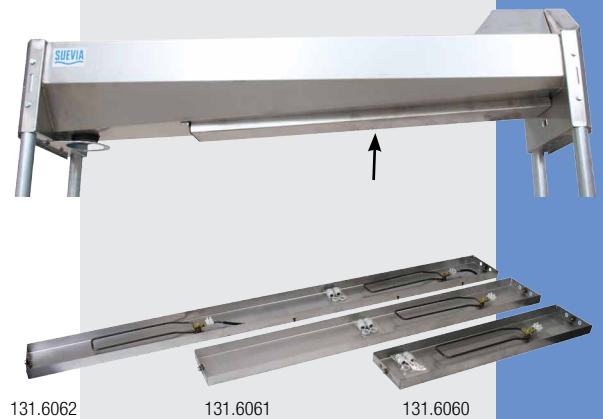

Verwarmingselement in de drinkbak

Verwarmingselement (24 V, 180 W, 131.6063), met RVS afdeklap en kabel-aansluitdoos. Vorstbescherming van de drinkbak **tot -20°C**. Voor montage moeten in de bodem van de drinkbak 4 montageboringen, zoals aangegeven, aangebracht worden. Voor de elektrische aansluiting gebruikt men een SUEVIA transformator. Een buiten-thermostaat (101.0389) kan aan de transformator gekoppeld worden. Voor het verwarmen van de aanvoerleiding is een thermokabel benodigd 24 V (20 W, 2 m, 101.0861 of 30 W, 3 m, 101.1863).



Ventielverwarming

In bijzonder koude regio's kan voor het verhogen van de vorstvrijheid van het ventiel, ventielverwarming (24 V, 7 W, 131.0527) gemonteerd worden.

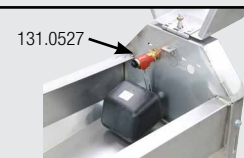

Aansluiting op een ringleiding

Ringleiding met doorvoerbuis 3/4" (131.6064) inox. Voor inbouw in alle snelafvoer drinkbakken geschikt. Door aansluiting op de ringleiding en een SUEVIA warmwater-circulatieunit wordt zowel de ringleiding als het water in de drinkbak vorstvrij gehouden.

Ringleiding met doorvoerbuis 1", inox: zie p. 56

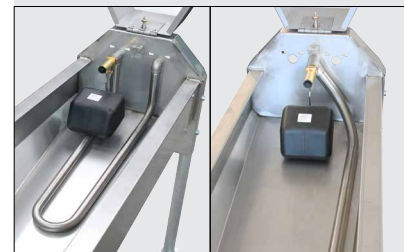
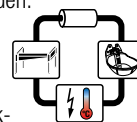

doorvoerbuis 3/4"
131.6064

doorvoerbuis 1"
p. 56



Ringleiding aansluit set 1" 131.6067

Vorstbewaker

Vorstvrij zonder stroom! Bij vorstgevaar opent de SUEVIA vorstbewaker automatisch, er stroomt dan een instelbare waterafgifte over de daaronder liggende vlotters. Water in de drinkbak blijft daardoor in beweging en het bevroren wordt zo tegengegaan.

Doordat het water in beweging is bevriest het minder snel, het overtollige water verdwijnt door de overloop in de aflaatstop

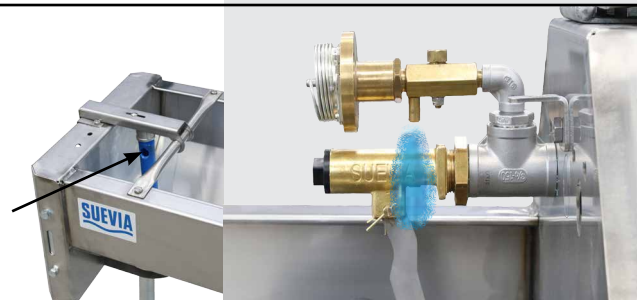



DRINKBAKKEN VOOR LOOPSTALLEN

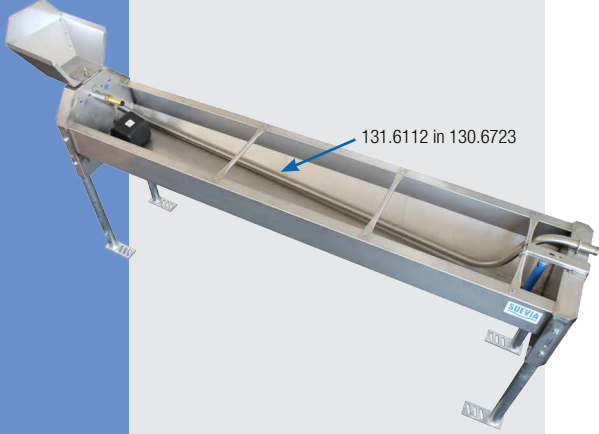
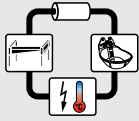

Voor elke drinkbak lengte een geschikte doorvoerbuis

Snelafvoer-Drinkbak (art.-nr.)	Lengte	Doorvoerbuis 1" (art.-nr.)
130.6714	1,4 m	131.6110
130.6719	1,9 m	131.6111
130.6723	2,3 m	131.6112
130.6728	2,85 m	131.6113
130.6742	4,2 m	131.6114

Montagevoorbeeld met inox knie (toebehoren) en kunststof koppeling:

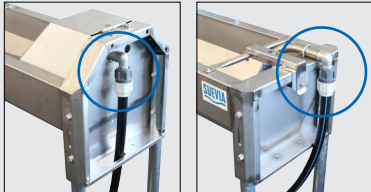

1" Doorvoerbuis
+ Knie 90° bi.dr./bu.dr. 1" (103.2036)
+ Kunststof koppeling

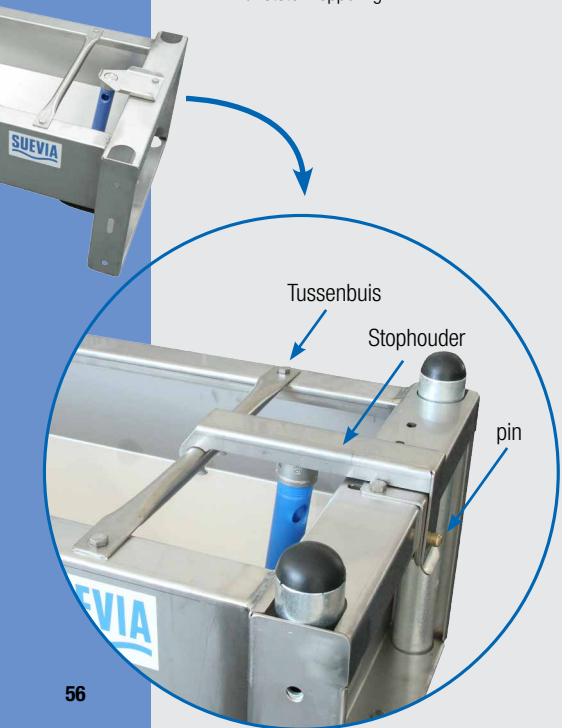

Doorvoerbuis 1" voor SUEVIA Snelafvoer-Drinkbakken geschikt voor 1,4 m - 4,2 m

- De doorvoerbuis 1" loopt door de complete bak. Ideaal voor het aansluiten van ringleidingen in grote stallen
- Doorvoerbuis 1" inox. Voor inbouw in snelafvoer drinkbak (130.6714, 130.6719, 130.6723, 130.6728) bestaande uit 1 buis. Voor de drinkbak 130.6742 bestaat de buis uit 2 delen, deze worden verbonden met een koppeling.
- Inclusief alle fittingen 1" en bevestigingsmateriaal (zie afbeelding „montagevoorbeeld zonder toebehoren“)
- Montage van vorstbewaker of beschermplaat is in combinatie met de doorvoerbuis 1" niet mogelijk.

TOEBEHOREN:

- **Knie 90°, bi.dr. x bu.dr. 1" inox** (art.nr. 103.2036) voor het aansluiten op de ringleiding. Afhankelijk van de aansluiting tot 2 stuks benodigd.
- **Knie 90°, bi.dr. x bi.dr. 1" inox** (art.-nr. 103.2010) voor het aansluiten op de ringleiding. Afhankelijk van de aansluiting tot 2 stuks benodigd
- Bij aansluiting op een ringleiding adviseren wij het gebruik van een SUEVIA warmwater-circulatieunit (zie p. 36 – 39).

Montagevoorbeeld zonder toebehoren:



Art.-Nr.	Product omschrijving	VE
131.6110	Doorvoerbuis 1" voor drinkbak 130.6714	1 st.
131.6111	Doorvoerbuis 1" voor drinkbak 130.6719	1 st.
131.6112	Doorvoerbuis 1" voor drinkbak 130.6723	1 st.
131.6113	Doorvoerbuis 1" voor drinkbak 130.6728	1 st.
131.6114	Doorvoerbuis 1" voor drinkbak 130.6742	1 st.
103.2036	Knie 90°, bi.dr./bu.dr., 1", inox	1 st.
103.2010	Knie 90°, bi.dr./bi.dr., 1", inox	1 st.

Stophouder DE LUXE voor oudere modellen Snelafvoer-Drinkbakken

- Eenvoudig openen en sluiten van de aflatstop!
- Makkelijk te openen door te drukken op een eenvoudig bedienbare pin.
- Eenvoudig te sluiten door vast te drukken, klem vergrendeld zichzelf.
- **131.6086: Stophouder DE LUXE met tussenbuis, bouten**, voor oudere uitvoeringen van de snelafvoer-drinkbak, welke nog zonder tussenbuis geleverd zijn
- **131.6087: Stophouder DE LUXE zonder tussenbuis**, voor snelafvoer-drinkbak waar wel een tussenbuis bij de aflat is geplaatst



Art.-Nr.	Product omschrijving	VE
131.6086	Stophouder DE LUXE, met tussenbuis + bouten	1 set/zakje
131.6087	Stophouder DE LUXE, zonder tussenbuis	1 set



130.6742

SUEVIA Snelafvoer-Drinkbak 4,2 m voor wandbevestiging

art-nr. 130.6742

- **Extra lange drinkbak** met 4,2 m Totaallengte
- 3,7 m effectieve drinklengte voor de dieren, daardoor in grote stallen geschikt voor watervoorziening tot 52 melkkoeien (MDV – 7 cm drinkruimte per koe)
- Voor monteren op een betonnen wand, in doorlopen tussen een dubbele rij boxdekken.
- Bestaat uit 2 delen voor eenvoudig transport. Bij de montage worden de 2 drinkbakdelen bij het verbindingstuk met siliconenkit afgedicht en met inox bouten aan elkaar gebout.
- **Conisch aflopende drinkbak** van RVS voor wandbevestiging inclusief RVS middelconsole. Waarmee de drinkbak in het midden extra aan de muur gemonteerd wordt.
- Diervriendelijke constructie met **afgeronde hoeken**
- Gering gemors van water doordat de drinkbak is voorzien van een anti-morsrand
- **Vlotterkap eenvoudig te openen zonder gereedschap**
- Vlotter MASTERFLOW, waterafgifte tot 40 l/min, inclusief aansluit knie ¾" bi.dr.
- Aflaatstop inclusief **Stophouder DE LUXE**: eenvoudig openen en sluiten van de afvoerstop boven het wateroppervlakte
- **Grote wateruitloop voor snelle lediging**, met houder voor een afvoerbuis
- Met overloopgat in de aflaatstop: bij ingebouwde vorstbewaker kan het overtollige water door het gat in de afvoerstop afgevoerd worden.

TOEBEHOREN:

- **Extra vlotter** (131.0700 of 131.0738) bijv. voor voorverwarmd water vanuit de melkkoeler (niet i.c.m. doorvoerbuis mogelijk)
- **Verwarmbare toebehoren** zie tabel.



130.6742 Aanzicht middelconsole



Art.-Nr.	Product omschrijving	VE
130.6742	Snelafvoer-Drinkbak 4,2 m	1/2L/6P
131.6090	Afdeklaplaet inox voor aansluitleidingen	1 st.
131.0700	Vlotter MAXIFLOW, Mod. 700	1/18D/72L/432P
131.0738	Lage druk-vlotter, Mod. 738	1/18D/72L/432P
131.6062	Verwarmingselement Mod. 6062, 24 V, 360 W	1 st./doos
131.6063	Verwarmingselement Mod. 6063, 24 V, 180 W, met afdekking geschikt voor plaatsing in de bak	1 st./zakje
131.0527	Ventielverwarming Mod. 527, 24 V, 7 W	1 st./zakje
101.0392	Transformator 230/24 V, 400 W	1D/138P
101.0861	Thermokabel, 24 V, 20 W, 2 m	1 st.
101.1863	Thermokabel, 24 V, 30 W, 3 m	1 st.
101.1099	Aluminium tape, breed 50 mm, lang 50 m	50 m/rol
101.0389	Buiten-Thermostaat	1 st./doos
131.6064	Doorvoerbuis ¾", voor snelafvoer-drinkbak	1 st.
131.6067	Ringleiding aansluit set 1"	1 st.
131.6114	Ringleiding 1" voor Snelafvoer-Drinkbak 130.6742 (zie p. 56)	1 st.
131.0521	Vorstbewaker ¾"	1 st./doos

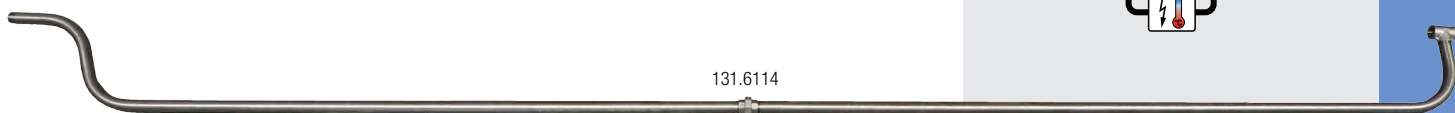
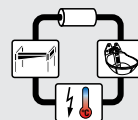

131.6114



DRINKBAKKEN VOOR LOOPSTALLEN



131.6093



NIEUW!
OOK GESCHIKT VOOR COMPACT



NIEUW!



Adapterplaat voor Scheidingswanden

- Geschikt voor Snelafvoer-, Volume- en Compact drinkbakken
- Verzinkte plaat, voor bevestiging aan de meest uiteenlopende scheidingswanden.
- 2 platen en 4 bevestigingsbouten voor aan de drinkbak
- Niet geschikt voor 130.6742 (4,2 m snelafvoerdrinkbak)
- NIEUW!** • Vanaf ~07/2025 met gaten ook geschikt voor compact drinkbakken (130.6137, 130.6140, 130.6141, 130.6148, 130.6150, 130.6152). Mogelijke hoogtes: Scheidingswand met 4 buizen: 703, 795, 900 mm. Scheidingswand met 5 buizen: 615, 703, 808 mm. Bekijk PDF online.

TOEBEHOREN:

- **4 Draadbeugel** (4x 131.0169) voor buizen 48 – 60 mm (1½" – 2").

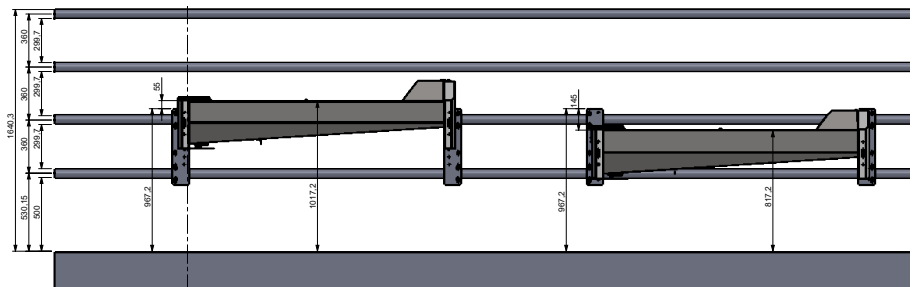

Variant voor hekwerk met 4 buizen (gemonteerd 500 mm boven de vloer):
4 posities tussen 817 mm en 1017 mm (elk 50 mm)

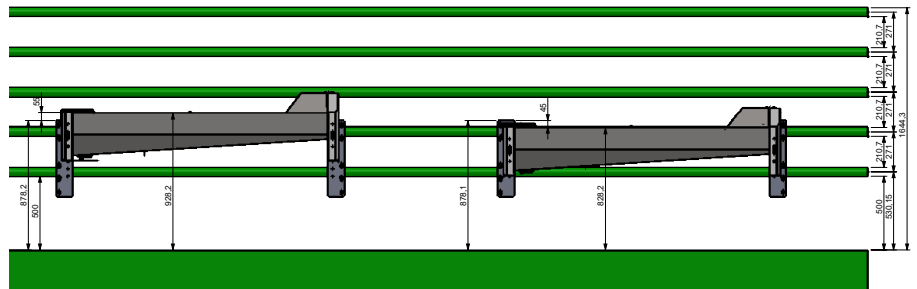

Variant voor hekwerk met 5 buizen (gemonteerd 500 mm boven de vloer):
2 posities mogelijk: 828 mm en 928 mm

Art.-Nr.	Product omschrijving	VE	
131.6093	Adapterplaat set t.b.v. Snelafvoer + Compact (2 stuks)	1 set	
131.0169	Draadbeugel 48 – 60 mm (1½" – 2")	1 st./zakje	

Adapterplaat voor drinkbakken

Art.-Nr. 131.6094











- Verzinkte plaat, voor bevestiging van drinkbakken aan scheidingswanden.
- Voor scheidingswanden met 4 of 5 horizontale buizen.
- Afhankelijk van de afstand tussen de buizen kan de adapterplaat gewoon met U-draadbeugels of met een tweede tegenplaat en M12-bouten worden gebruikt. Veel opties worden online weergegeven als PDF-download.
- Geschikt voor: Mod. 10P, 12P, 16P, 18P, 19R, 20, 25R, 60, 61, 115, 127K, 130P, 135P, 340, 370, 375, 1100, 1120, 1200, 1220.

Art.-Nr.	Product omschrijving	VE	
131.6094	Adapterplaat voor drinkbakken	1 st.	
NIEUW! 131.0169	Draadbeugel 48 – 60 mm (1½" – 2")	1 st./zakje	



Beschermbeugel voor Snelafvoer- en Volumedrinkbakken

- Gegalvaniseerd, voor wandmontage
- Steunen zijn verplaatsbaar. Opbouw zoals in het schema. Geheel kan 5 cm verschoven worden, bv. voor ijzer in beton
- Modulaire opbouw. Voor eenvoudige opslag voor dealers

		 131.6211	 131.6212	 Verzinkte buis	
	voor 130.6714:	2x	1x	-	
	voor 130.6719:	2x	2x	1x 131.6214	
	voor 130.6723:	2x	2x	1x 131.6215	
	voor 130.6728:	2x	2x	1x 131.6216	
	voor 130.6742:	2x	3x	2x 131.6217	
	voor 130.6121	2x	2x	1x 131.6218	
	voor 130.6131	2x	2x	1x 131.6219	
	voor 130.6181	2x	Poten met klemmen: 2x 131.6221	1x 131.6220	



DRINKBAKKEN VOOR LOOPSTALLEN



Wand- en vloerconsoles uit RVS

OPTIMAAL KOECOMFORT!

Door de rondingen wordt het verwondingsgevaar tot een Minimum beperkt. Het reinigen wordt vereenvoudigd.



Vlotterdeksel gemakkelijk te openen zonder gereedschap



SUEVIA Vlakkantelbare drinkbakken met RVS consoles

1,0 m tot en met 3,0 m voor wand- of bodembevestiging



STAINLESS STEEL

- Drinkbak uit **RVS**, met **grote afrondingen**: Diervriendelijke constructie zonder uitstekende hoeken en kanten
- **Vaste wateraansluiting** ¾" bu.dr. geen flexibele aansluitleiding nodig
- Aansluiting rechts of links mogelijk door verzetten van de flotter
- Vlotter **MASTERFLOW**, waterafgifte tot 40 l/min, aansluiting ¾" bu.dr. links of rechts
- **Vlotterdeksel gemakkelijk te openen zonder gereedschap.**
- **Waterbesparende, vlakke drinkbak**, geringe inmeting: waterbesparing per kantelbare drinkbak tot 25.000 l per jaar (bij een reinigingsinterval van 2 dagen in vergelijking met een traditionele kantelbare drinkbak met 200 l waterinhoud!)
- Vrij toegankelijk wateroppervlak en optimale drinkhoogte
- Beschermbuis, klemmen en bouten zijn van verzinkt staal.
- RVS hevel
- **Wand- en vloerconsoles uit RVS**

TOEBEHOREN:

- **Inox bijtbescherming** voor SUEVIA thermokabels aan SUEVIA vlak-kantelbare drinkbakken leverbaar:
 - Set bij aanvoer van de waterleiding **van onderen** (art.-nr. 131.0581)
 - Set bij aanvoer van de waterleiding **van de zijkant** (art.-nr. 131.0582)

GESCHIKT VOOR:

Rundvee, melkkoeien



2,0 m met RVS wandconsoles



1,5 m met RVS vloerconsoles



131.0582
Inox bijtbescherming,
bij aansluiting van de zijkant



131.0581
Inox bijtbescherming,
bij aansluiting van onderen



Met Wand-Consoles inox

- Door de bijna vlakke bodem en de compacte wandconsoles, is de ruimte onder de drinkbak ook met een mestrobot te reinigen.
- Deze wandconsoles worden aan dwarsbuizen of aan een wand op een passende hoogte gemonteerd. Een verstevigingskruis is hier niet nodig.

Art.-Nr.	Product omschrijving	VE
130.8561	Vlakkantelbare drinkbak 1,0 m, met inox wandconsoles	1/3L/24P
130.8562	Vlakkantelbare drinkbak 1,5 m, met inox wandconsoles	1/2L/16P
130.8563	Vlakkantelbare drinkbak 2,0 m, met inox wandconsoles	1/2L/16P
130.8564	Vlakkantelbare drinkbak 2,5 m, met inox wandconsoles	1/2L/12P
130.8565	Vlakkantelbare drinkbak 3,0 m, met inox wandconsoles	1/2L/12P
	Wandconsoles - Verpakkingseenheid (1 Paar)	1/16L/32P

Met Bodem-Consoles inox

- Inox bodem-consoles. Hoogte bovenkant drinkbak ca. 87 cm.
- Verstevigingskruis en bouten zijn van verzinkt staal.

Art.-Nr.	Product omschrijving	VE
130.8571	Vlakkantelbare drinkbak 1,0 m, met inox bodemconsoles	1/3L/24P
130.8572	Vlakkantelbare drinkbak 1,5 m, met inox bodemconsoles	1/2L/16P
130.8573	Vlakkantelbare drinkbak 2,0 m, met inox bodemconsoles	1/2L/16P
130.8574	Vlakkantelbare drinkbak 2,5 m, met inox bodemconsoles	1/2L/12P
130.8575	Vlakkantelbare drinkbak 3,0 m, met inox bodemconsoles	1/2L/12P
	Bodemconsoles - Verpakkingseenheid (1 Paar)	1/2N/20P

Met Bodem-Consoles inox, lage uitvoering

- Inox bodem consoles. Hoogte bovenkant drinkbak ca. 64 cm.
- Verstevigingskruis en bouten zijn van verzinkt staal.

Art.-Nr.	Product omschrijving	VE
130.8576	Vlakkantelbare drinkbak 1,0 m, met inox bodemconsoles lage uitvoering	1/3L/24P
130.8577	Vlakkantelbare drinkbak 1,5 m, met inox bodemconsoles lage uitvoering	1/2L/16P
130.8578	Vlakkantelbare drinkbak 2,0 m, met inox bodemconsoles lage uitvoering	1/2L/16P
130.8579	Vlakkantelbare drinkbak 2,5 m, met inox bodemconsoles lage uitvoering	1/2L/12P
130.8580	Vlakkantelbare drinkbak 3,0 m, met inox bodemconsoles lage uitvoering	1/2L/12P
	Bodemconsoles - Verpakkingseenheid (1 Paar)	1/2N/20P

Art.-Nr.	Product omschrijving	VE
Toebehoren:		
131.0581	Inox bijtbescherming, bij aansluiting van onder	1 st.
131.0582	Inox bijtbescherming, bij aansluiting van de zijkant	1 st.
Toebehoren voor verwarming:		
131.6060	Verwarmingselement Mod. 6060, 24 V, 180 W	1 st./doos
131.6061	Verwarmingselement Mod. 6061, 24 V, 180 W	1 st./doos
131.6062	Verwarmingselement Mod. 6062, 24 V, 360 W	1 st./doos
131.6089	Houder voor verwarmingselement, voor 2,5 + 3 m Vlakkantelbare Drinkbak	1 st.
131.6063	Verwarmingselement Mod. 6063, 24 V, 180 W	1 st./zakje
131.0527	Ventielverwarming Mod. 527, 24 V, 7 W	1 st./zakje
101.0390	Transformator 230/24 V, 200 W	1D/184P
101.0392	Transformator 230/24 V, 400 W	1D/138P
101.0861	Thermokabel, 24 V, 20 W, 2 m	1 st.
101.1863	Thermokabel, 24 V, 30 W, 3 m	1 st.
101.1099	Aluminium tape, breed 50 mm, lang 50 m	50 m/rol
101.0389	Buiten-Thermostaat	1 st./doos
131.0591	Doorvoerbuis 3/4", voor Vlakkantelbare Drinkbak	1 st.
131.6122	Doorvoerbuis 1", voor Vlakkantelbare Drinkbak 1,5 m	1 st.
131.6123	Doorvoerbuis 1", voor Vlakkantelbare Drinkbak 2,0 m	1 st.
131.6124	Doorvoerbuis 1", voor Vlakkantelbare Drinkbak 2,5 m	1 st.
131.6125	Doorvoerbuis 1", voor Vlakkantelbare Drinkbak 3,0 m	1 st.
131.0592	Vorstbewaker	1 st.



Door de bijna vlakke bodem en de compacte wandconsoles, is de ruimte onder de drinkbak ook met een mestrobot te reinigen.

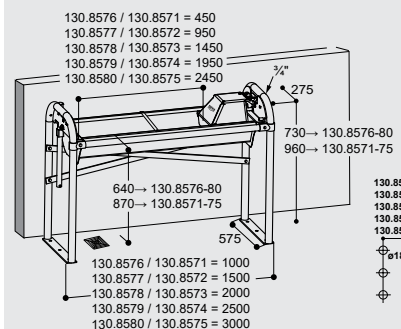
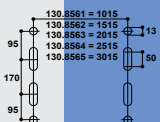
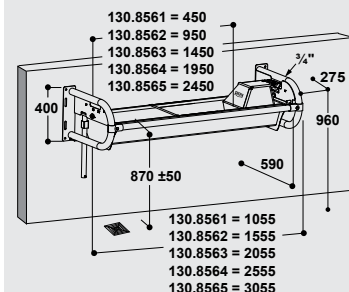
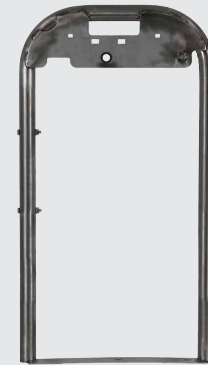



DRINKBAKKEN VOOR LOOPSTALLEN



Mogelijkheden voor vorstbescherming voor vlakkantelbare Drinkbak

Verwarmingselement voor montage onder de drinkbak

(art.-nr. zie tabel)

- Eenvoudige montage onder de drinkbak
- Bij reiniging geen vervelende hoeken in de drinkbak
- Vorstbescherming van de drinkbak tot **-20°C**
- Voor het verwarmen van de aanvoerleiding is een **thermokabel**, 20 W, 2 m, 24 V (art.-nr. 101.0861), of 30 W, 3 m, 24 V (art.-nr. 101.1863) verkrijgbaar.

voor lengte	Inhoud	Verwarmingselement (Art.-Nr.)	Spanning, Vermogen
1,0 m	35 l	131.6060	24 V, 180 W
1,5 m	55 l	131.6061	24 V, 180 W
2,0 m	75 l	131.6062	24 V, 360 W
2,5 m	90 l	131.6062 + 131.6089	24 V, 360 W
3,0 m	105 l	131.6062 + 131.6089	24 V, 360 W



LET OP! Voor stroomvoorziening is een **transformator** 230/24 V nodig. Een buiten-thermostaat (art.-nr.101.0389) kan aan de transformator gekoppeld worden. Bij het gebruik van een thermokabel wordt deze parallel, met de van de transformator komende elektriciteitsleiding, aan het verwarmingselement van de drinkbak aangesloten. Als de thermokabel om kunststof leidingen gelegd wordt, let u er dan op dat de leiding voor warm en koud water geschikt is. Voor een betere warmtegeleiding moet de kunststof leiding, voordat de kabel eromheen gelegd wordt, met aluminium tape (art.-nr. 101.1099) omwikkeld worden.

Verwarmingselement voor montage in de drinkbak

Verwarmingselement 24 V, 180 W, model 6063 (art.-nr. 131.6063), met RVS afdekplaat en kabel-aansluitdoos. Vorstbescherming van de drinkbak tot **-20°C**. Voor montage moeten in de bodem van de drinkbak 4 montageboringen, zoals aangegeven, aangebracht worden



131.6063

Verhoogde vorstvrijheid van het ventiel

In bijzonder koude regio's kan voor het verhogen van de vorstvrijheid van het ventiel, **ventielverwarming model 527** (24 V, 7 W, art.nr. 131.0527) gemonteerd worden.



Aansluiting op de ringleiding

Door aansluiting op de ringleiding en een SUEVIA **warmwatercirculatieunit** wordt zowel de ringleiding als het water in de drinkbak vorstvrij gehouden

- **Doorvoerbuis ¾"** inox (art.-nr. 131.0591) voor inbouw in alle SUEVIA vlak kantelbare drinkbakken met een MASTERFLOW vlotter.
- **Doorvoerbuis 1"**, inox, loopt door de gehele drinkbak. Ideaal voor het aansluiten van ringleidingen in grote stallen.

voor lengte	Doorvoerbuis 1" (Art.-Nr.)
1,5 m	131.6122
2,0 m	131.6123
2,5 m	131.6124
3,0 m	131.6125

131.0591
Doorvoerbuis ¾"

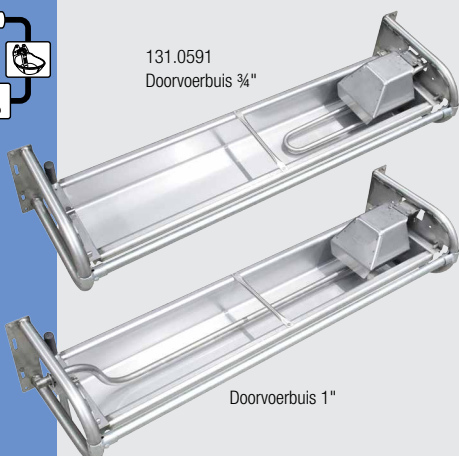

Doorvoerbuis 1"

Vorstbewaker

SUEVIA **Vorstbewaker ¾"** met aansluitset (art.-nr. 131.0592). Voor inbouw in SUEVIA kantelbare drinkbakken. **Vorstvrij zonder stroom!** Bij vorstgevaar opent de SUEVIA vorstbewaker automatisch, er stroomt dan een instelbare waterafgifte over de daaronder liggende vlotter. Water in de drinkbak blijft daardoor in beweging en het bevroren wordt zo tegengegaan.

Het overtollige water van de vorstbewaker kan via de afvoer, die tegenover de vlotter in de achterwand van de drinkbak is gemonteerd, gecontroleerd afgevoerd worden.





SUEVIA

DRINKBAKKEN VOOR LOOPSTALLEN

SUEVIA Rondo-Drinkbak

1,5 m, 2,0 m, 3,0 m voor wand-, bodem- of paalbevestiging

- Drinkbak van RVS met rondom een RVS-buis
- De drinkschaal is aan de rondom lopende buis gelast.
- De vlotterkap is aan alle zijden schuin afgewerkt en verminderd daardoor het risico op verwondingen.
- Gering waterverlies door drinkbak met anti-morsrand
- Ingebouwde vlotter **MASTERFLOW**, waterafgifte tot 40 l/min, aansluiting ¾" bu.dr. aan de zijkant.
- **Vlotterdeksel eenvoudig te openen zonder gereedschap.**
- **Grote wateruitloop** voor snelle lediging
- Met aansluiting voor afvoerbuis (PVC-buis 125 mm)
- Met overloopgat aan de zijkant in de drinkbak, bij ingebouwde vorstbewaker kan het overtollige water door het gat in de wand afgevoerd worden.
- De Rondo-drinkbak wordt zonder consoles geleverd, de geschikte consoles (voor wand-, bodem- of paalbevestiging) moeten als toebehoren worden bijbesteld

TOEBEHOREN:

- NIEUW!** • Wandconsoles, inox (art.-nr. 130.7060, universeel) zo compact dat de mestrobot eronderdoor kan rijden!
- NIEUW!** • Bodemconsoles, inox (art.-nr. en varianten zie tabel)
- Paalconsoles tot 3½" (art.-nr. 130.7052, universeel) lengte +12 cm

Mogelijkheden voor vorstbescherming

Aansluiting op een Ringleiding

- **Doorvoerbuis ¾" inox** (art.-nr. 131.6064). Door aansluiting op de ringleiding en een SUEVIA warmwatercirculatieunit wordt zowel de ringleiding als het water in de drinkbak vorstvrij gehouden.
- **Doorvoerbuis 1" inox**, door de gehele drinkbak. Maatwerk, op aanvraag.
- **Ringleiding aansluit set 1" inox**, door de ruimte bij het ventiel onder de vlotterkap, kan met een T-stuk en knie een 1" ringleiding gemonteerd worden. Dit is een mogelijkheid voor regio's met een korte en milde vorstperiode.

Vorstvrij door stromend water

SUEVIA **vorstbewaker** met aansluitset (art.-nr. 131.0519).

Voor inbouw in de SUEVIA Rondo-drinkbakken, bestaande uit thermostaat-ventiel en aflatset (slangaansluiting ¾"). **Vorstvrij zonder stroom!** Bij vorstgevaar opent de SUEVIA vorstbewaker automatisch, er stroomt dan een instelbare waterafgifte. Water in de drinkbak blijft daardoor in beweging en het bevroren wordt zo tegengegaan. Het overtollige water van de vorstbewaker kan via de aflatset, die tegenover de vlotter in de achterwand van de drinkbakken gemonteerd wordt, gericht afgevoerd worden.



NIEUW!
WAND- EN
BODEM-
CONSOLES
VAN INOX!

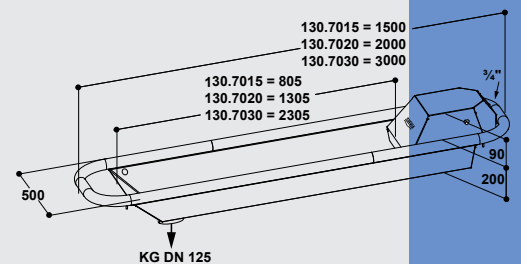

Art.-Nr.	Product omschrijving	VPE
130.7015	Rondo-Drinkbak 1,5 m, zonder bevestiging	1 st.
130.7020	Rondo-Drinkbak 2,0 m, zonder bevestiging	1 st.
130.7030	Rondo-Drinkbak 3,0 m, zonder bevestiging	1 st.
NIEUW! 130.7060	Set consoles voor Wandmontage, inox (Geen stalen strips nodig)	1 st.
NIEUW! 130.7061	Set consoles voor Bodemmontage, Inox, voor 1,5 m (incl. Stalen strips)	1 st.
NIEUW! 130.7062	Set consoles voor Bodemmontage, Inox, voor 2,0 m (incl. Stalen strips)	1 st.
NIEUW! 130.7063	Set consoles voor Bodemmontage, Inox, voor 3,0 m (incl. Stalen strips)	1 st.
130.7052	Set consoles voor montage tussen palen tot 3½"	1 st.
131.6064	Doorvoerbuis ¾"	1 st.
131.0519	Vorstbewaker	1 st.

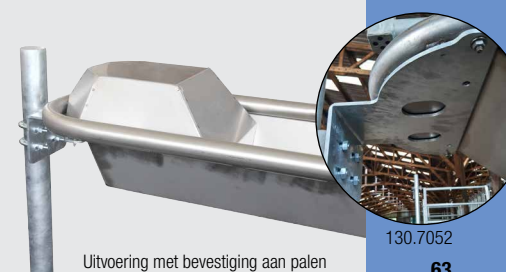

130.7052



DRINKBAKKEN VOOR LOOPSTALLEN



**NIEUW! BESCHERM-
BEUGEL ZIE P. 59**



Afgeronde kanten en afgeronde hoeken



Stophouder DE LUXE:
eenvoudig openen en sluiten van de afvoer boven het wateroppervlak

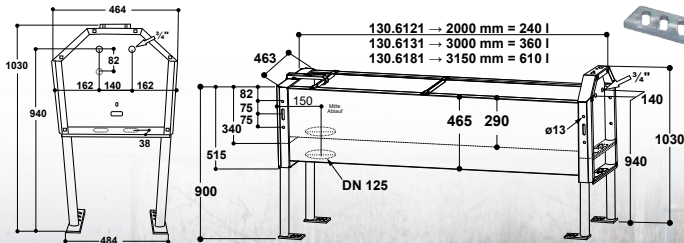

Afdekkap voor
aansluitingen
131.6090
(voor 130.6121 en
130.6131),
131.6091
(voor 130.6181)

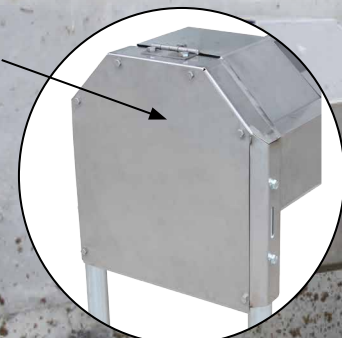



DRINKBAKKEN VOOR LOOPSTALLEN

SUEVIA Volume-Drinkbak voor water van de voorcoeler

130.6121: 2,0 m, 240 l, voor wand- en bodembevestiging

130.6131: 3,0 m, 360 l, voor wand- en bodembevestiging

130.6181: 3,15 m, 610 l, voor bodembevestiging

- Drinkbak met grote inhoud volledig RVS
- Ideaal om koeien voorverwarmd water van de voorcoeler te laten drinken
- Gering waterverlies door drinkbak met anti-morsrand
- Vrije wateraanvoer door ¾ knie, zonder vlotter. Overtollig water loopt door de opening in de afvoerstop weg.
- De modulaire bouwwijze biedt de mogelijkheid om twee drinkbakken met een verbindings set (131.0286) te koppelen. Dit resulteert in een maximaal opslagvolume van 1220 l.
- Voor directe aansluiting op de waterleiding kan ook een MASTERFLOW vlotter (131.0723) gemonteerd worden
- Bij gebruik van een voorraadtank, kan voor een gecontroleerde waterafgifte een lage druk vlotter (131.0738) gemonteerd worden
- Grote wateruitloop voor snelle lediging: de afvoerstop kan boven het wateroppervlakte losgemaakt worden, hierdoor blijven de handen droog bij het ledigen
- Stophouder DE LUXE bij levering inbegrepen. Voor eenvoudig openen en sluiten van de aflaatstop.
- Met aansluiting voor afvoerbuys (moet ter plaatse aanwezig zijn)

TOEBEHOREN:

- Set poten (131.6031, 1 set = 4 stuks), voor wand- en bodemmontage, bij model 130.6181 benodigd
- Verbindings-set (131.0286) flexibele slang voor koppelen van twee drinkbakken
- Lage druk vlotter (131.0738)
- Vlotter MASTERFLOW (131.0723)
- Vlotter MASTERFLOW met langere arm (131.0726), alleen voor 130.6181
- Vlotterafdekking, te openen zonder gereedschap (131.0775)
- Afdekplaat voor aansluitleidingen (131.6090) voor 130.6121 en 130.6131
- Afdekplaat voor aansluitleidingen (131.6091) voor 130.6181
- Doorvoerbuys ¾" inox (131.6102), voor 130.6121, 130.6131
- Doorvoerbuys ¾" inox (131.6103), voor 130.6181
- Vorstbewaker ¾" (131.0521)

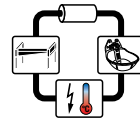

Art.-Nr.	Product omschrijving	VE
130.6121	Volume-drinkbak 2,0 m, zonder vlotter	1/2L/8P
130.6131	Volume-drinkbak 3,0 m, zonder vlotter	1/2L/8P
130.6181	Volume-drinkbak 3,15 m, zonder vlotter (131.6031 is zowel voor muur als bodemmontage benodigd.)	1/2L/8P
131.6031	1 Set poten (= 4 stuks)	1 set
131.0286	Verbindings-set voor 2 drinkbakken	1 set/zakje
131.0723	Vlotter MASTERFLOW, Mod. 723	1/9D/36L/216P
131.0726	Vlotter MASTERFLOW met langere arm, Mod. 726	1/9D/36L/216P
131.0738	Lage druk-vlotter, Mod. 738	1 st.
131.0775	Vlotterafdekking voor volume-drinkbak	1 set/zakje
131.6090	Afdekplaat inox voor aansluitleidingen (voor 130.6121 en 130.6131)	1 st.
131.6091	Afdekplaat inox voor aansluitleidingen (voor 130.6181)	1 st.
131.6102	Doorvoerbuys ¾" inox, voor 130.6121, 130.6131	1 st.
131.6103	Doorvoerbuys ¾" inox, voor 130.6181	1 st.
131.0521	Vorstbewaker ¾"	1 st./doos



130.6121 of 130.6131 Volume-drinkbak 2 m of 3 m met:
 - 131.6102 Doorvoerbuys ¾"
 - 131.0723 Vlotter MASTERFLOW, Mod. 723
 - 131.0775 Vlotterafdekking



131.0723

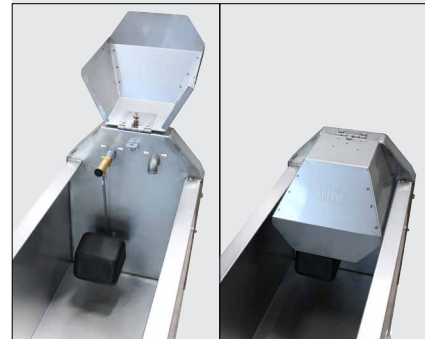

130.6181 Volume-drinkbak 3,15 m met:
 - 131.0726 Vlotter Mod. 726
 - 131.0775 Vlotterafdekking



131.0726



130.6181 Volume-drinkbak 3,15 m met:
 - 131.6103 Doorvoerbuys ¾"
 - 131.0723 Vlotter MASTERFLOW, Mod. 723
 - 131.0775 Vlotterafdekking



131.0723



131.0738



131.0286 Verbindings-set





IMPRESSIE





SUEVIA

DRINKBAKKEN VOOR LOOPSTALLEN

SUEVIA ISO-Drinkbak met vlotter, twee drinkplaatsen

Model 6620 (180 W, tot -20°C)

art.-nr. 130.6620

Model 6620-SIBIRIA (380 W, tot -30°C)

art.-nr. 130.6621

- ISO-Drinkbak met **twee tegenoverliggende drinkplaatsen**, ideaal voor alle loopstallen, bijzonder plaatsbesparend. **Minder verdringing** zoals bij lange drinkbakken, daardoor een gelijkmatige wateropname van 2 dieren tegelijk mogelijk. Geschikt voor 30 – 40 dieren.
- **Dubbelwandig geïsoleerd huis** met 6 bevestigingsgaten voor bodemmontage uit hoogwaardig polyethyleen
- Met ingebouwde verwarming 24 V, 180 W (2x verwarmingselement 24 V, 80 W + thermokabel 24 V, 20 W = 180 W) voor het vorstvrij houden van de drinkbak en aanvoerleiding tot **-20°C** (transformator benodigd, zie onder)
- SIBIRIA-Versie (art.-nr. 130.6621) met nog sterkere verwarming 24 V, 380 W (2x verwarmingselement 24 V, 180 W + thermokabel 24 V, 20 W = 380 W) verkrijgbaar. Vorstvrij tot -30°C! (transformator benodigd, zie onder)
- Rustig en snel drinken van de dieren door ingebouwde vlotter MAXIFLOW
- Waterafgifte tot 40 l/min
- De drinkschaal en afdekking zijn compleet uit RVS gemaakt
- **Gereedschaploos opklapbare vlotterafdekking** voor eenvoudige reiniging
- Een grote serviceopening aan de zijkant, die gereedschaploos geopend kan worden, maakt een eenvoudige aansluiting van water en stroom mogelijk.
- Wateraansluiting 3/4" van onder, incl. versterkte aanvoerleiding
- Waterleiding, aansluitkabel, en het verwarmingselement zijn voor de dieren ontoegankelijk binnenin de drinkbak gemonteerd. Het beschadigen van de leidingen door dieren die bijten is hierdoor uitgesloten.
- **Constance waterstand**
- Met grote afvoer voor snelle lediging en eenvoudige reiniging. Het water kan zowel aan de buitenzijde, als via een buis door het huis afgevoerd worden, hierdoor voorkomt men bij vorst ijsplaten op de vloer!
- Als de drinkbak voor melkkoeien gebruikt wordt, adviseren we de drinkbak op een ca. 20 cm hoge betonsokkel te monteren.
- Ideaal voor dieren met neusring

TOEBEHOREN

- **Ventielverwarming** model 527 (24 V, 7 W, art.-nr. 131.0527) voor verhogen van de vorstvrijheid van het ventiel in zeer koude regio's.
- **Likrand** (art.-nr. 131.1193), verminderd waterverlies

GESCHIKT VOOR:

Rundvee, koeien met neusring, paarden, schapen

dubbelwandig + geïsoleerd



TIP!

Eenvoudig te openen!

Gereedschaploos opklapbare afdekking met scharnieren, alles zonder schroeven!



Gereedschaploos opklapbare afdekking



Likrand (art.-Nr. 131.1193) verminderd waterverlies



Afvoerstop in de drinkbak

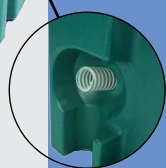

Afvoer, water kan ook extern afgevoerd worden

inclusief versterkte aanvoerleiding en thermokabel 24 V

Art.-Nr.	Product omschrijving	VE
130.6620	ISO-Drinkbak Mod. 6620, 24 V, 180 W	1/2L/5P
130.6621	ISO-Drinkbak Mod. 6620-SIBIRIA, 24 V, 380 W	1/2L/5P
131.1193	Likrand (1 paar)	1 paar
131.0527	Ventielverwarming Mod. 527, 24 V, 7 W	1 st./zakje
101.0390	Transformator 230/24 V, 200 W	1D/184P
101.0392	Transformator 230/24 V, 400 W	1D/138P
101.0389	Buiten-Thermostaat	1 st./doos

Wij adviseren de drinkbak op een ca. 20 cm hoge betonsokkel te monteren.

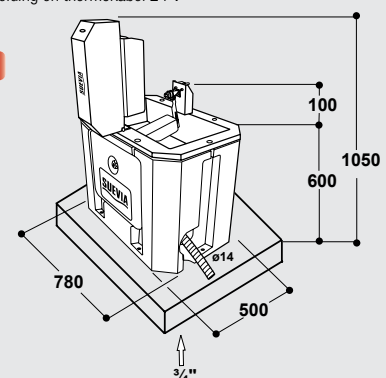



DRINKBAKKEN VOOR LOOPSTALLEN

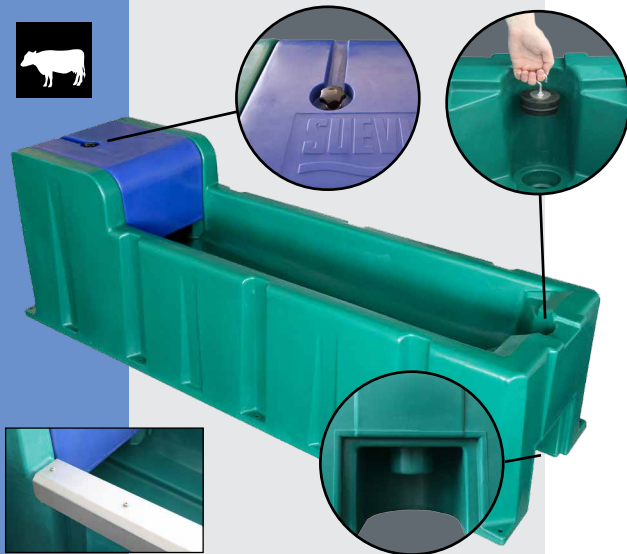

Bijbescherming 131.6065 bij jongvee noodzakelijk

grote afvoerstop



131.6069



103.1985

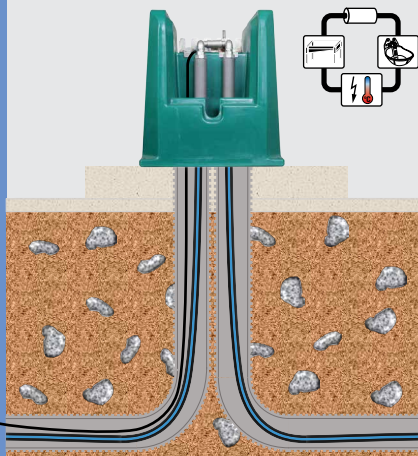
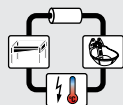

Opbouwschema voor een 1"-ringleiding. Voor details kunt u uw dealer informeren.

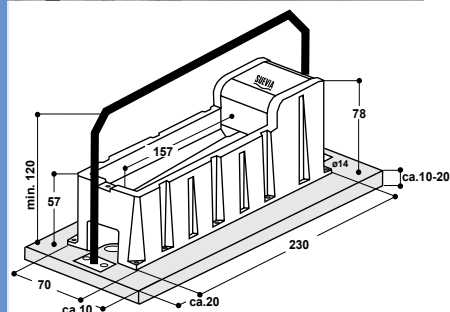

SUEVIA Thermo-Drinkbak 2,3 m Model 6523

art.-nr. 130.6523

- **Dubbelwandige, geïsoleerde drinkbak uit hoogwaardig UV bestendig polyethyleen**, voor bodembevestiging
- Lengte 2,3 m, inhoud ca. 160 l
- De zeer goede isolatie zorgt voor vorstbeveiliging in de winter, koel water in de zomer en hoge stabiliteit
- De drinkbak heeft een conisch toelopende bodem en een grote afvoerstop, waardoor de drinkbak snel te ledigen is.
- Voorzien van een SUEVIA MAXIFLOW vlotter. Deze zorgt voor een hoge waterafgifte tot **40 l/min**
- **Inbouw van maximaal drie hoge- of lage drukvlotters mogelijk**, bijvoorbeeld voor het gebruik van verwarmd water uit de melkkoeling (bijv. 131.0738)
- De geïsoleerde vlotterafdekking is eenvoudig zonder gereedschap te verwijderen, om de vlotter in te stellen of schoon te maken
- Met bevestigingsmogelijkheid voor een afvoerbuis
- Om dieren te verhinderen dat ze in de drinkbak gaan staan, is het aan te raden een **beschermeugel over de drinkbak te monteren!**
- Thermo-drinkbak model 6523 is door de isolatie en zonder verwarmingselement tot -10°C vorstvrij! Met verwarmingselement tot -30°C vorstvrij in omgeving van de vlotter!



dubbelwandig & geïsoleerd

TOEBEHOREN VOOR HET VERHOGEN VAN DE VORSTVRIJHEID:

Verwarmingselement voor directe inbouw in de drinkbak

- **Verwarmingselement model 6069** (art.-nr. 131.6069) 24 V, 180 W. Voor de elektrische aansluiting gebruikt men een SUEVIA **transformator**. Een buitenthermostaat (art.-nr.101.0389) kan aan de transformator gekoppeld worden. Voor het verwarmen van de aanvoerleiding is een thermokabel 20 W, 2 m, 24 V (art.-nr. 101.0861) of 30 W, 3 m, 24 V (art.-nr. 101.1863) verkrijgbaar. Bij het gebruik van een thermokabel wordt deze parallel, met de van de transformator komende elektriciteitsleiding, aan het verwarmingselement van de drinkbak aangesloten. Als de thermokabel om kunststof leidingen gelegd wordt, let u er dan op dat de leiding voor warm en koud water geschikt is. Voor een betere warmtegeleiding moet de kunststof leiding, voordat de kabel eromheen gelegd wordt, met aluminium tape (101.1099) omwikkeld worden.
- Door de extra **aansluiting van een warmwatercirculatieunit** wordt de vorstzekerheid geoptimaliseerd (warmwatercirculatieunits zie p. 36 – 39)!

TOEBEHOREN:

- **Verwarmingselement** model 6069, 24 V, 180 W (art.-nr. 131.6069)
- **Bijbescherming**, 1 set (art.-nr. 131.6065), **bij bijtende dieren (koeien, jongvee) absoluut noodzakelijk.**
- **Ringleiding aansluit set 1"** (art.-nr. 103.1985)
- **Lage druk-Vlotter** model 738 (art.-nr. 131.0738)
- **Vlotter MAXIFLOW** model 700 (art.-nr. 131.0700)

GESCHIKT VOOR: Rundvee, koeien, met bijbescherming ook geschikt voor bijtende dieren

Art.-Nr.	Product omschrijving	VE
130.6523	Thermo-Drinkbak Mod. 6523, 2,3 m	1/6P/57V
131.0738	Lage druk-vlotter, Mod. 738	1/18D/72L/432P
131.0700	Vlotter MAXIFLOW, Mod. 700	1/18D/72L/432P
131.6069	Verwarmingselement Mod. 6069, 24 V, 180 W	1 st./zakje
101.0390	Transformator 230/24 V, 200 W	1D/184P
101.0392	Transformator 230/24 V, 400 W	1D/138P
101.0861	Thermokabel, 24 V, 20 W, 2 m	1 st.
101.1863	Thermokabel, 24 V, 30 W, 3 m	1 st.
101.1099	Aluminium tape, breed 50 mm, lang 50 m	50 m/rol
101.0389	Buiten-Thermostaat	1 st./doos
131.6065	Bijbescherming, 1 paar, voor Mod. 6523	1 set
103.1985	Ringleiding aansluit set 1"	1 st./zakje
101.0311	Warmwatercirculatieunit Mod. 311, 400 V, 3000 W, pomp 400 W	1 st./doos
101.0312	Warmwatercirculatieunit Mod. 312, 400 V, 6000 W, pomp 400 W	1 st./doos



MONTAGEVOORBEELDEN - DRINKBAKKEN VOOR LOOPSTALLEN

SUEVIA Thermo-Drinkbak 2,7 m Model 6527

art.-nr. 130.6527

- **Dubbelwandige, geïsoleerde drinkbak uit hoogwaardig UV bestendig polyethyleen, voor bodembevestiging**
- Lengte 2,7 m, Inhoud ca. 285 l
- **Standaard uitgerust met een MAXIFLOW-vlotter.** Deze zorgt voor een hoge waterafgifte tot 40 l/min.
- De zeer goede isolatie zorgt voor vorstbeveiliging in de winter, fris en koel water in de zomer en grote stabiliteit.
- Zonder verwarmingselement blijft de vlotter tot -10°C vorstvrij onder de geïsoleerde afdekcap. Met een verwarmingselement (art.-nr. 131.6074) blijft de vlotter vorstvrij tot -30°C.
- De drinkbak heeft een schuine, conisch toelopende bodem en is voor eenvoudige en snelle reiniging voorzien van 2 grote afvoerstoppen (Ø 100 mm).
- Voor instellen van de waterstand, of voor het reinigen, is de geïsoleerde vlotterafdekking zonder gereedschap te verwijderen.
- Een grote serviceopening aan de zijkant, maakt het mogelijk om de water en of stroomvoorziening eenvoudig aan te sluiten.
- Om te voorkomen, dat bijv. koeien met de voorpoten in de drinkbak gaan staan, is het aan te raden om een **beschermbuis aan te brengen boven de drinkbak** (zie schema onder).

TOEBEHOREN:

- **Verwarmingselement model 6074**, 24 V, 180 W W (art.-nr. 131.6074) voor het verhogen van de vorstvrijheid in de omgeving van de vlotter. Het verwarmingselement is met een oververhittings-thermostaat uitgerust. Deze schakelt het element boven de +40°C uit.
Voor de elektrische aansluiting gebruikt men een Transformator 230/24 V. Om bij dalende buitentemperatuur de transformator automatisch in te schakelen, kan een buiten-thermostaat (art.-nr. 101.0389) gemonteerd worden. Voor het verwarmen van de aanvoerleiding is een thermokabel van 24 V nodig. (2 m: art.-nr. 101.0861, 3 m: art.-nr. 101.1863).
- **Ringleiding-aansluit-set 1"** (art.-nr. 131.6118). Door de extra aansluiting van een warmwatercirculatieunit, wordt de vorstvrijheid geoptimaliseerd (warmwatercirculatieunits zie p. 36 – 39).
- **Bijbescherming** (art.-nr. 131.6104), **bij bijtende dieren (koeien, jongvee) absoluut noodzakelijk.**

GESCHIKT VOOR:

Koeien

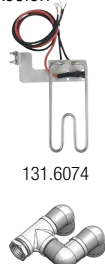

131.6074

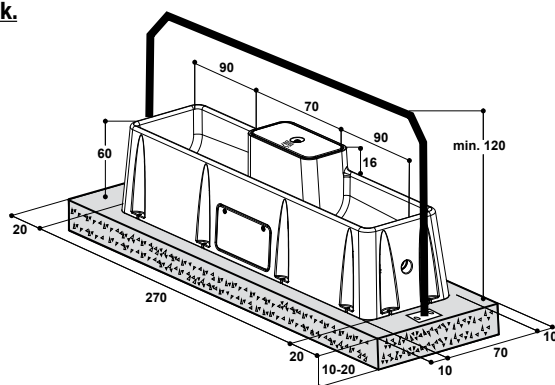

Art.-Nr.	Product omschrijving	VE
130.6527	Thermo-Drinkbak Mod. 6527, 2,7 m	1/3P/45V
131.6104	Bijbescherming, 3 stuks voor Mod. 6527	1 set
131.6074	Verwarmingselement Mod. 6074, 24 V, 180 W, met ingebouwde thermostaat	1 st./zakje
101.0390	Transformator 230/24 V, 200 W	1D/184P
101.0392	Transformator 230/24 V, 400 W	1D/138P
101.0861	Thermokabel, 24 V, 20 W, 2 m	1 st.
101.1863	Thermokabel, 24 V, 30 W, 3 m	1 st.
101.1099	Aluminium tape, breedte 50 mm, lengte 50 m	50 m/rol
101.0389	Buiten-thermostaat	1 st./doos
131.6118	Ringleiding aansluit set 1"	1 st./zakje



130.6527



dubbelwandig + geïsoleerd

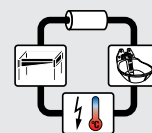

Snelle lediging: De drinkbak heeft een schuin aflopende conische bodem en 2 grote aflaatstoppen, rechts en links

Tijdens reiniging van de drinkbak, kan met 1 van de aflaatstoppen de watertoevoer opening worden afgesloten.

Vlotterafdekking gereedschaploos te openen.

Grote serviceopening voor aansluiten van water- en stroom.

Standaard voorzien van een MAXIFLOW-vlotter

Vlotterruimte hier getoond met een ingebouwd verwarmingselement en een ringleiding-aansluit-set

Bijbescherming 131.6104 **bij bijtende dieren (koeien, jongvee) absoluut noodzakelijk.**

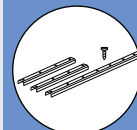



DRINKBAKKEN VOOR LOOPSTALLEN



dubbelwandig + geïsoleerd

130.6543

Hoofd-drinkbak ook individueel verkrijgbaar:
130.6542 Mod. 6542 2,3 m

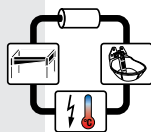

Flotterafdekking kan zonder gereedschap geopend worden



Grote serviceopening voor water en stroomtoevoer



Standaard geleverd met een MAXIFLOW vlotter



Flotterruimte met optioneel ingebouwde tweede vlotter, verwarmingselement en ringleiding aansluit set



Bijbescherming 131.6084 of 131.6084 bij bijtende dieren aanbevolen

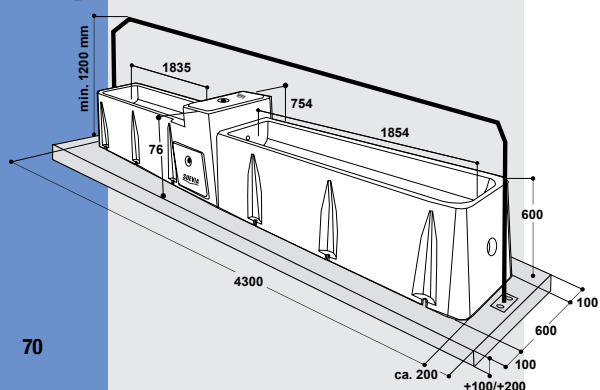

SUEVIA Thermo-Drinkbak 4,3 m Model 6543

art.-nr. 130.6543

- **Dubbelwandige, geïsoleerde drinkbak uit hoogwaardig UV bestendig polyethyleen**, voor bodembevestiging.
- Lengte 4,3 m, Inhoud ca. 320 liter.
- 2-delige uitvoering bestaande uit een "Hoofd-Drinkbak" met vlotterhuis en een "Uitbreidings-Drinkbak", die via een verbindings-set bij het vlotterhuis tegen elkaar gemonteerd worden.
- Dankzij de compacte bouwwijze optimale afmetingen om te transporteren.
- **Standaard voorzien van een MAXIFLOW vlotter**. Deze zorgt voor een hoge waterafgifte tot 40 l/min. Bij grotere vraag naar water, kan er altijd een tweede vlotter bijgeplaatst worden.
- De zeer goede isolatie zorgt voor vorstbeveiliging in de winter, koel water in de zomer en hoge stabiliteit.
- Zonder het gebruik van een verwarmingselement blijft de vlotter door het geïsoleerde huis minstens tot -10°C vorstvrij. Met een verwarmingselement blijft de vlotterruimte tot -30°C vorstvrij.
- Beide drinkzijdes hebben een conische, taps toelopende bodem en een grote afvoerstop, waardoor deze snel te reinigen zijn.
- De geïsoleerde vlotterafdekking is eenvoudig zonder gereedschap te verwijderen, om de vlotter in te stellen of schoon te maken.
- Aan de zijkant voorzien van een grote serviceopening, die ook zonder gereedschap geopend kan worden, maakt het makkelijk om water en eventueel stroom aan te sluiten.
- Om te voorkomen dat dieren in de drinkbak kunnen springen, is het aan te raden om een beschermhuis over de drinkbak te plaatsen.

TOEBEHOREN:

- **Verwarmingselement model 6069**, 24 V, 180 W (art.-nr. 131.6069) voor het verhogen van de vorstvrijheid bij de vlotter. Voor de elektrische aansluiting is een transformator 230/24 V. Om bij dalende buitentemperaturen de transformator automatisch in te schakelen kan een buiten-thermostaat (art.-Nr. 101.0389) gebruikt worden. Voor het verwarmen van de aanvoerleiding is een thermokabel 24 V benodigd (2 m: art.-nr. 101.0861, 3 m: art.-nr. 101.1863).
- Door de extra aansluiting van een SUEVIA **warmwatercirculatie** unit wordt de vorstzekerheid geoptimaliseerd! (zie p. 36 – 39)
- **Ringleiding aansluit set 1"** (art.-nr. 103.1988)
- **Vlotter MAXIFLOW** model 700 (art.-nr. 131.0700 + 132.6068)
- **Bijbescherming**, (art.-nr.131.6083 of 131.6084), **bij bijtende dieren (koeien, jongvee) absoluut noodzakelijk.**



131.6069



103.1988

GESCHIKT VOOR:

Rundvee, koeien, met bijbescherming ook geschikt voor bijtende dieren

Art.-Nr.	Product omschrijving	VE
130.6542	Thermo-drinkbak Mod. 6542, 2,3 m (Master)	1/6P/60V
130.6543	Thermo-drinkbak Mod. 6543, 4,3 m	1/3P/30V
131.6083	Bijbescherming, 2 delig, voor Mod. 6542	1 set
131.6084	Bijbescherming, 4 delig, voor Mod. 6543	1 set
131.0700	Vlotter MAXIFLOW, Mod. 700	1/18D/72L/432P
131.0738	Lage druk-vlotter, Mod. 738	1/18D/72L/432P
132.6068	Spatscherm voor extra vlotter	1 st.
131.6069	Verwarmingselement Mod. 6069, 24 V, 180 W	1 st./zakje
101.0390	Transformator 230/24 V, 200 W	1D/184P
101.0392	Transformator 230/24 V, 400 W	1D/138P
101.0861	Thermokabel, 24 V, 20 W, 2 m	1 st.
101.1863	Thermokabel, 24 V, 30 W, 3 m	1 st.
101.1099	Aluminium tape, breed 50 mm, lang 50 m	50 m/rol
101.0389	Buiten-Thermostaat	1 st./doos
103.1988	Ringleiding aansluit set 1"	1 st./zakje





SUEVIA

WEIDEDRINKBAKKEN

Voldoende en strategisch verdeelde drinkbakken:

De dieren moeten ongehinderd en zonder stress water kunnen drinken. Afhankelijk van het beweidingssysteem wordt één drinkbak per 20-25 koeien (intensief weiden) of één vaste drinkbak per 2-4 hectare (kort grasland) aanbevolen. De drinkbakken moeten op een gedecentraliseerde locatie worden geplaatst en niet te dicht bij het beweiding gebied om een gelijkmatige begrazing te bevorderen. Als vuistregel geldt dat de dichtstbijzijnde drinkbak op de weide zich binnen 100-150 meter van de dieren moet bevinden.

Geschikte drinksystemen met een open wateroppervlak:

Open drinkbakken maken natuurlijk drinken mogelijk door te zuigen en zijn duidelijk beter dan lepeldrinkbakken. Deze moeten een voldoende hoog debiet hebben (minstens 20 liter/min) om een voldoende watertoevoer te garanderen. Runderen vertonen normaal gesproken uitgesproken kuddegedrag op de weide. Ze lopen in groepen en eten, drinken en rusten samen. Met de SUEVIA weidedrinkbakken met een volume tot 1500 liter kunnen zelfs grotere groepen dieren snel en voldoende van water worden voorzien.





WEIDEDRINKBAKKEN

NIEUW!



101.1256
+100.1350

Adapter-set voor watertanks

- Voor directe bevestiging aan watertanks met montageflens
- Geleverd zonder drinkbak
- Incl. flensafdichting en de juiste bouten voor bevestiging van de drinkbak

101.1256 geschikt voor:

- Model 8: ideaal voor dieren die een drukklep bedienen. Hoge watertoevoer, zelfs bij lage druk. Extreem robuuste klep!
- Model 135P-N tot 6,1 liter waterinhoud, lage druk vlotter, ideaal voor dieren die geen klep indrukken.
- Mod. 130P-N tot 3,9 liter waterinhoud, lage druk vlotter, ideaal voor dieren die geen klep indrukken
- Let op: Gatenpatroon ook geschikt voor model 127K en model 340. Deze drinkbakken worden echter alleen af fabriek geleverd met een hogedrukvlotter. De vlotter moet ter plaatse worden omgebouwd naar lage druk, door het hogedruk aansluitdeel te vervangen door een lagedruk aansluitdeel (102.1775).

101.1257 geschikt voor model: 10P, 20

GESCHIKT VOOR:
zie drinkbakken



101.1257
+100.0010

Art.-Nr.	Product omschrijving	VE	
NIEUW! 101.1256	Adapter-set voor watertanks	1 st.	
NIEUW! 101.1257	Adapter set voor watertanks	1 st.	
100.0008	Drinkbak Mod. 8	1/80P	
100.1270	Drinkbak MINICUP, Mod. 127K	1Z/50P	
100.0131	Drinkbak Mod. 130P-N	1/120P	
100.1351	Vlotter-drinkbak Mod. 135P-N voor lage druk	1T/15S/75P	
100.0340	Drinkbak Mod. 340	1D/14L/70P	
100.0010	Drinkbak Mod. 10P-MS½"	1/10D/40L/240P	
100.0020	Drinkbak Mod. 20-MS½"	1D/20L/100P	



Drinkbak Model 8

art.-nr. 100.0008

- Grote drinkschaal uit **gietijzer, binnenkant geëmailleerd**
- **Hoge waterafgifte tot 6 l/min bij lage druk, 35 l/min bij 5 bar**
- Waterafgifte eenvoudig instelbaar van buitenaf
- Door een sperbeugel achter de tong kan de waterafgifte goed afgesteld worden
- **De aansluiting kan horizontaal 360° gedraaid worden: aansluiting voor alle zijden ¾"**
- Door de robuuste bouw, het gevoelige ventiel en de hoge waterafgifte ook bij lage druk, is dit model ook zeer geschikt voor watertanks.

TOEBEHOREN:

- **Haakse koppeling** (art.-nr. 102.0039), verzinkt, voor aansluiting van boven of onder (wartel ¾" bi.dr, uitgang ½" bu.dr.)

GESCHIKT VOOR:

Rundvee, koeien, stieren, paarden

Art.-Nr.	Product omschrijving	VE	
100.0008	Drinkbak Mod. 8	1/80P	
102.0039	Haakse koppeling, ¾" bi.dr. x ½" bu.dr., met afdichting	1 st./zakje	



102.0039

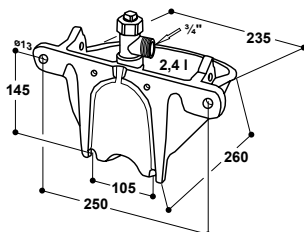



WEIDEDRINKBAKKEN



Aflaatstop voor het ledigen en reinigen van de drinkbak

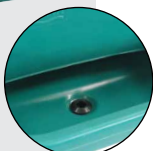

131.1301



131.1302

Loopstal- en weidedrinkbak

Model WT30

art.-nr. 160.0030

Model WT30-N (Lage druk, tot max. 1 bar)

art.-nr. 160.0031

- **Vlotterdrinkbak uit hoogwaardig UV-bestendig polyethyleen** voor wandbevestiging, inhoud 30 l
- Met ingebouwde vlotter MAXIFLOW, waterafgifte tot 40 l/min
- Aansluiting 3/4" bi.dr., rechts. Links via doorboring (ter plaatse) mogelijk.
- Vlotter door servicedeksel gemakkelijk bereikbaar
- Met grote uitloop voor het snel ledigen van de drinkbak
- Ook met **lage druk vlotter voor max. 1 bar** waterdruk leverbaar (art.-nr. 160.0031)

Vorstbescherming door aansluiting op de ringleiding:

Doorvoerbuis inox (art.-nr. 131.1302), voor aansluiting op de ringleiding. Hierdoor is de WT30 in combinatie met een warmwatercirculatieunit model 300/303, model 311 of model 312 vorstvrij te houden (warmwatercirculatieunits zie p. 36 – 39).

TOEBEHOREN:

- **Beschermbeugel** (art.-nr. 131.1301), verzinkt
- **Doorvoerbuis 3/4"** voor WT30 (art.-nr. 131.1302), inox

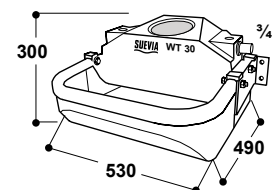

GESCHIKT VOOR:

Rundvee, koeien, kalveren, paarden, schapen, geiten

Art.-Nr.	Product omschrijving	VE	
160.0030	Loopstal- en weidedrinkbak Mod. WT30	1 st.	
160.0031	Loopstal- en weidedrinkbak Mod. WT30-N	1 st.	
131.1301	Beschermbeugel, verzinkt, met bevestiging	1 st.	
131.1302	Doorvoerbuis 3/4", voor WT30	1 st.	





Adapterplaat voor WT30

Adapterplaat (voor WT30 vanaf +- ~08-2025) om de WT30 op een paal te monteren.
De beste palen om verdraaiing te voorkomen zijn rechthoekige palen, gevolgd door Jourdain palen. Ronde palen zijn altijd het minst veilig tegen verdraaien.

Overzicht van enkele mogelijkheden:

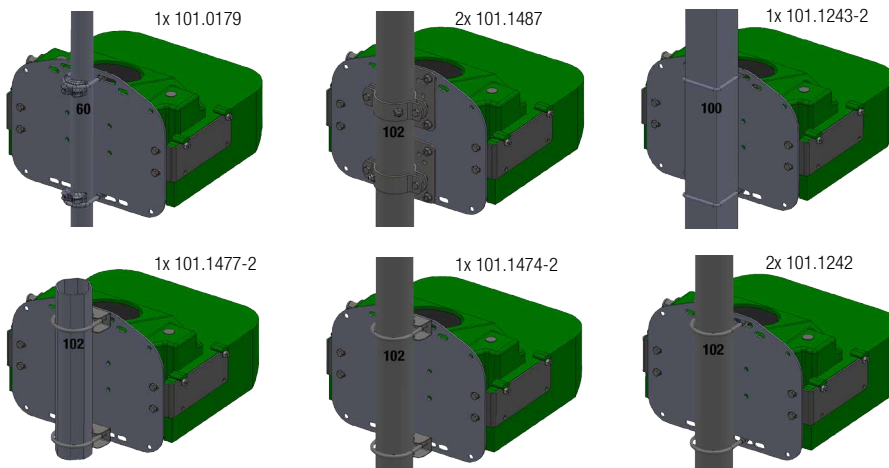

	Art.-Nr.	Product omschrijving	VE
NIEUW!	131.6095	Adapterplaat voor WT30	1 st.
	131.0169	Draadbeugel 48 – 60 mm (1½" – 2")	1 st./zakje
	101.0179	Draadbeugelset 42 – 60 mm (1¼" – 2")	1 set/zakje
	101.1241	Draadbeugel 76 mm (2½")	1 st./zakje
	101.1242	Draadbeugel 102 mm (3½")	1 st./zakje
NIEUW!	101.1243-2	Draadbeugelset, t.b.v. Vierkante paal 100 mm, 2 stuks, RVS	1 set/zakje
	101.1486	Drinkbakhouder buis Ø 76 mm (2½")	1 st./zakje
	101.1487	Drinkbakhouder buis Ø 102 mm (3½")	1 st./zakje
	101.1488	Drinkbakhouder buis Ø 140 mm (5")	1 st./zakje
	101.1491-4	Bevestigingsset op H-balk (4 stuks/zak)	1 st./zak
	101.1474-2	Bevestigingsset Ø102 mm rond (2 stuks/zak)	1 st./zak
	101.1477-2	Bevestigingsset Ø102 mm 8-hoek (2 stuks/zak)	1 st./zak



131.6095

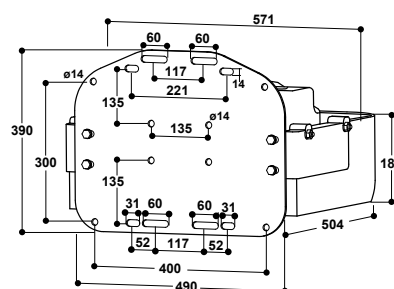

NIEUW!



WEIDEDRINKBAKKEN



NIEUW!



131.1397

GROTE
AFVOERSTOPPEN!



Loopstal- en weidedrinkbak

Model WT55

art.-nr. 160.0550

Model WT55-N (Lage druk, tot max. 1 bar)

art.-nr. 160.0551

- Vlotterdrinkbak uit **hoogwaardig UV-bestendig polyethyleen** met 2 drinkplaatsen, inhoud 55 l bij maximaal vlotterniveau
- Vier bevestigingsgaten voor wandbevestiging
- **WT55 met ingebouwde hoogwaardige vlotter**, aansluiting 1/2" bi.dr., inclusief 1/2" knie, aan de achterzijde van de drinkbak, aan de boven- of onderzijde mogelijk
- Hoge waterafgifte **tot 35 l/min**
- Vlotter door servicedeksel gemakkelijk bereikbaar
- Geen waterverspilling door naar binnen gebogen rand
- Voorzien van grote afvoerstoppen Ø 50 mm aan beide zijden voor snel en eenvoudig ledigen.
- **WT55-N met lage druk vlotter voor max. 1 bar** waterdruk leverbaar, aansluiting 3/4" bu.dr. (art.-nr. 160.0551)

TOEBEHOREN:

- **Beschermbeugel** (art.-nr. 131.1397), verzinkt

GESCHIKT VOOR:

Rundvee, koeien, paarden, schapen

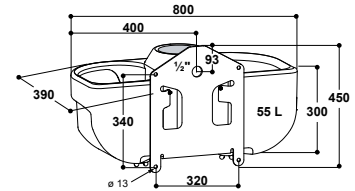

Art.-Nr.	Product omschrijving	VE
NIEUW! 160.0550	Loopstal- en weidedrinkbak Mod. WT55	1/3/15P
NIEUW! 160.0551	Loopstal- en weidedrinkbak Mod. WT55-N	1/3/15P
NIEUW! 131.1397	Beschermbeugel, verzinkt	1 st.

NIEUW!



Dubbele-Aanbouwdrinkbak voor Watertanks

Model FT55

art.-nr. 160.0552

- Voor directe aanbouw aan weidetanks met aanbouwflens
- Met 2 drinkplaatsen, inhoud 55 l bij maximaal vlotterniveau
- Uit **hoogwaardig UV-bestendig polyethyleen**
- **Ingebouwde lage druk vlotter** voor hoge waterafgifte!
- Inclusief verzinkte bevestigingsset voor flensaansluiting
- De vlotter is uit te schakelen bijvoorbeeld tijdens transport
- Voorzien van grote afvoerstoppen Ø 50 mm aan beide zijden voor snel en eenvoudig ledigen

GESCHIKT VOOR:

Rundvee, koeien, paarden, schapen

Art.-Nr.	Product omschrijving	VE
NIEUW! 160.0552	Dubbele-Aanbouwdrinkbak voor Watertanks FT55	1/3/15P

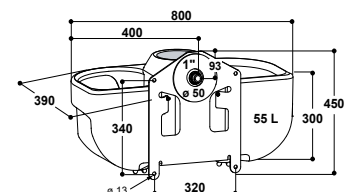



SUEVIA

WEIDEDRINKBAKKEN

Loopstal- en weidedrinkbak

Model WT80

art.-nr. 160.0102

Model WT80-N (Lage druk, tot max. 1 bar)

art.-nr. 160.0106

- Vlotterdrinkbak uit **hoogwaardig UV-bestendig polyethyleen** met 2 drinkplaatsen, inhoud 60 l
- Vier bevestigingsgaten voor vloer- of sokkelbevestiging
- Met **ingebouwde hoogwaardige vlotter**, aansluiting ½" bi.dr. aan de achterzijde van de drinkbak, aan de boven- of onderzijde mogelijk
- Hoge waterafgifte tot 35 l/min
- Vlotter door servicedeksel gemakkelijk bereikbaar
- Geen waterverspilling door naar binnen gebogen rand
- Met grote afvoerstop voor snel en eenvoudig ledigen
- Ook met **lage druk vlotter voor max. 1 bar** waterdruk leverbaar, aansluiting ¾" bu.dr. (art.-nr. 160.0106)

TOEBEHOREN:

- **Bevestigingsbeugel** voor Mod. WT80 (art.-nr. 131.1340), verzinkt, 2 stuks, inclusief schroeven

GESCHIKT VOOR:

Rundvee, koeien, paarden, schapen, geiten



131.1340

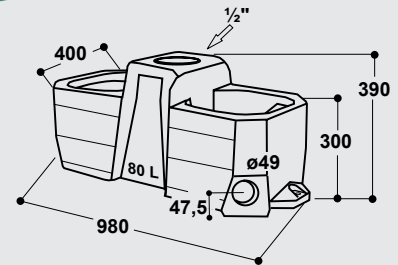

Art.-Nr.	Product omschrijving	VE	
160.0102	Loopstal- en weidedrinkbak Mod. WT80	1 st.	
160.0106	Loopstal- en weidedrinkbak Mod. WT80-N	1 st.	
131.1340	Bevestigingsbeugel voor Mod. WT80, verzinkt, 2 stuks, inclusief schroeven	1 set/zakje	

160.0552 FT55





WEIDEDRINKBAKKEN



WT200



WT400, WT600, WT1000



WT1500

Weidedrinkbakken van 200 tot 1500 liter

- Weidedrinkbakken met groot volume voor waterverzorging van diergroepen in de wei
- Uit **hoogwaardig UV-bestendig polyethyleen**
- Naar binnen gebogen rand, daardoor geen waterverspilling
- Grote afvoerstop voor het snel en eenvoudig ledigen; gemakkelijk te reinigen
- WT200 en WT400: met bevestigingsogen aan de zijkanten voor verankering in de wei
- WT400 – WT1500: door de ovale vorm kunnen meerdere dieren tegelijkertijd drinken en is zelfs transport in een gesloten bakwagen mogelijk
- Voor automatische vulling van de bak is een **vlotter** inbouw mogelijk (zie tabel). Bij inbouw van een ¾" vlotter moet het boor gat vergroot worden.
- Vlotters zijn op p. 82 afgebeeld.

Leverbare drinkbakken:

Model	art.-nr.	Inhoud [l]	Afmeting ca. (L x B x H)	Toebehoren: Vlotters
WT 200	160.0103	200	153 x 54 x 46 cm	131.0675, 131.0800
WT 400	160.0104	400	125 x 82 x 63 cm	
WT 600	160.0100	600	140 x 100 x 63 cm	
WT 1000	160.0101	1000	180 x 120 x 63 cm	131.0675, 131.0800 , 131.0700, 131.0738
WT 1500	160.0105	1500	220 x 160 x 65 cm	

GESCHIKT VOOR:

Rundvee, koeien, paarden, schapen, geiten (WT200)

Art.-Nr.	Product omschrijving	VE
160.0103	Weidedrinkbak WT200	1/14P
160.0104	Weidedrinkbak WT400	1/8P
160.0100	Weidedrinkbak WT600	1/8P
160.0101	Weidedrinkbak WT1000	1/8P
160.0105	Weidedrinkbak WT1500	1/7P
131.0675	Lage druk-vlotter Mod. 675	1/30D/120L/720P
131.0700	Vlotter MAXIFLOW Mod. 700	1/18D/72L/432P
131.0738	Lage druk-vlotter, Mod. 738	1/18D/72L/432P
131.0800	Membraan-vlotter Mod. 800 EASYFLOW	1/20D/80L/480P

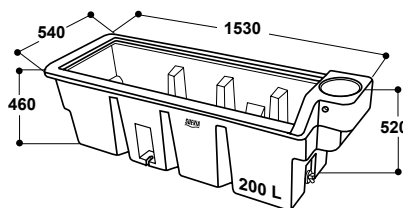

WT400 → 820
WT600 → 1000
WT1000 → 1200
WT1500 → 1600

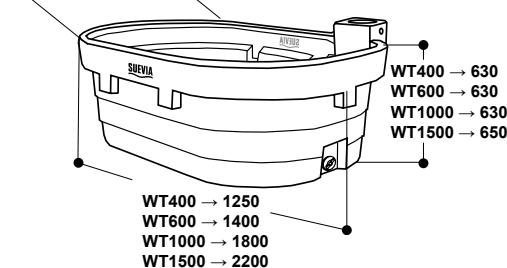



Watertank 500 l Watertank 1300 l

art.-nr. 160.0305

art.-nr. 160.0310

- Uit hoogwaardig UV-bestendig polyethyleen – hoge stabiliteit
- Met extra aflaaf 1" bu. dr. voor een volledige lediging, of voor aansluiting van een drinkbak
- Vulopening \varnothing 300 mm met scharnierende deksel
- Deksel met snelsluiting, inclusief be- / ontluuchtingsventiel
- Met mogelijkheid om goed vast te zetten tijdens transport
- Aan de onderzijde vier moeren M8 bi.dr. voor eenvoudige bevestiging van dwarsbalken voor extra stabiliteit
- Aanbouwflens met geïntegreerde moeren M8 voor montage van SUEVIA aanbouw drinkbakken (zie toebehoren)
- Inhoud 500 l : Afmetingen (H x B x D) 91 x 80 x 120 cm
- Inhoud 1300 l : Afmetingen (H x B x D) 131 x 120 x 130 cm



TOEBEHOREN:

- **Aanbouw-drinkbak Mod. 130P-N** (art.-nr. 100.0131)
- **Aanbouw-drinkbak Mod. 98** (art.-nr. 100.0098)
- **Aanbouw-drinkbak Mod. 180P** (art.-nr. 100.0180)
- **Vlotter MAXIFLOW** (art.-nr. 131.0700) voor automatisch vullen van de opslagtank

Art.-Nr.	Product omschrijving	VE
160.0305	Watertank 500 l	1/1P
160.0310	Watertank 1300 l	1/1P



Watertank 500 l met drinkbak Mod. 98

Drinkbak Mod. 130P-N gekoppeld aan Watertank 500 l

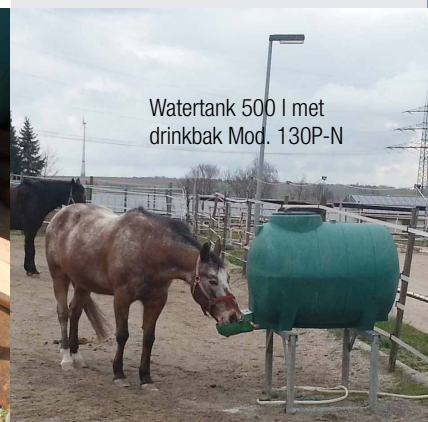

Watertank 500 l met drinkbak Mod. 130P-N

Aansluit-set voor IBC container

art.-nr. 103.2020

Aansluit-set voor een eenvoudige aansluiting van SUEVIA drinkbakken aan een IBC container bestaand uit: adapterstuk 60 x 6 3/4" bi.dr., 70 cm flexibele inox slang 3/4" bi.dr./bu.dr. en een verloopring 3/4" bu.dr. x 1/2" bi.dr. Aanbevelingen:

Rundvee en paarden	Waterafgifte bij lage druk
Model 10P (100.0010)	ca. 2,6 l/min met verwijderd norzel
Model 20 (100.0020)	ca. 2,6 l/min met verwijderd norzel
Model 8 (100.0008)	ca. 5,4 l/min bij maximaal geopend ventiel
COMPACT-Drinkbakken (bijv. 130.6141)	ca. 6 l/min (met hogedrukventiel)
WT30-N (160.0031), WT55-N (160.0551), WT80-N (160.0106)	ca. 10 l/min (met lagedrukventiel)

Kalveren, schapen	Waterafgifte bij lage druk
Model 130P-N (art.-nr. 100.0131)	ca. 1,7 l/min
Geiten-Drinkbakken (130.6171, 130.6173, 130.6175)	ca. 6 l/min (met hogedrukventiel) ca. 10 l/min (omgebouwd met lagedrukventiel)

Art.-Nr.	Product omschrijving	VE
103.2020	Aansluit-set voor IBC container	1 st./zakje





WEIDEPOMPEN



100.0547 Mod. 547 STANDARD



100.0548 Mod. 548 JUNIOR

**drinkschaal voor
jonge dieren**

TIP!

Door de inzet van een SUEVIA weidepomp bespaart u tijd en geld, omdat het kostbare waterrijden vervalt!



100.0556 Mod. 556

Membraan weidepomp

Model 547 STANDAARD (PE schaal)

art.-nr. 100.0547

Model 548 JUNIOR (PE schaal)

art.-nr. 100.0548

Model 556 (gietijzeren schaal)

art.-nr. 100.0556

- **Lichtlopende membraan weidepomp**, waarvan de bediening door de dieren snel aangeleerd wordt
- De dieren winnen zelfstandig het water uit de beschikbare bron of oppervlaktewater, en worden zo voortdurend van vers water voorzien
- **Een pomp voor alle dieren:** Voor het gebruik bij gevoelige dieren zoals bijv. Paarden of jongvee, kan de stand van de pomphendel met weinig handelingen veranderd worden. Door het veranderen van de stand is aanzienlijk minder kracht nodig om de pomp te bedienen, de pomp heeft dan wel een lagere waterafgifte.
- Bedieningshendel van hoogwaardig gietijzer, gepoedercoat
- Met kwaliteitsmembraan voor **aanzuigdieptes tot 7 meter**
- Ca. 0,4 l per slag (is afhankelijk van de aanzuigdiepte)
- Toereikend voor de verzorging van 15 tot 20 dieren
- Mod. 547, Mod. 548: drinkschaal gemaakt van **stabiel UV bestendig polyethyleen**
- Mod. 548 JUNIOR met een extra drinkmogelijkheid aan de zijkant van de weidepomp voor jonge dieren, die zelf nog niet in staat zijn om de pomp te bedienen. Hierdoor zijn ook de jonge dieren voorzien van vers water, het water loopt bij het pompen van de grote dieren automatisch in de drinkschaal aan de zijkant.
- Mod. 556: Schaal van **hoogwaardig gietijzer**, gepoedercoat. Totaal gewicht 32 kg! Zeer stabiele constructie.

GESCHIKT VOOR:

Rundvee, paarden

Art.-Nr.	Product omschrijving	VE
100.0547	Membraan weidepomp Mod. 547 STANDAARD	1D/2L/12P
100.0548	Membraan weidepomp Mod. 548 JUNIOR	1D/2L/8P
100.0556	Membraan weidepomp Mod. 556	1D/2L/12P
101.0542	Zuigkorf met terugslagventiel	1 st.
101.0543	Aanzuigslang (30mm), per m	op maat
101.0557	Zuigslangset messing	1 st.
101.0558	Zuigslangset kunststof	1 st.

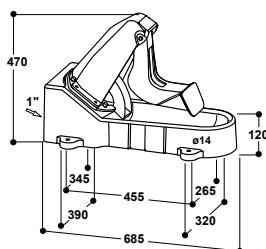

100.0547 Mod. 547 STANDARD

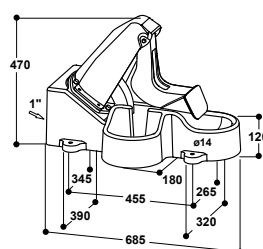

100.0548 Mod. 548 JUNIOR

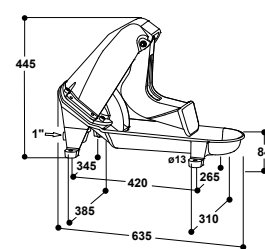

100.0556 Mod. 556

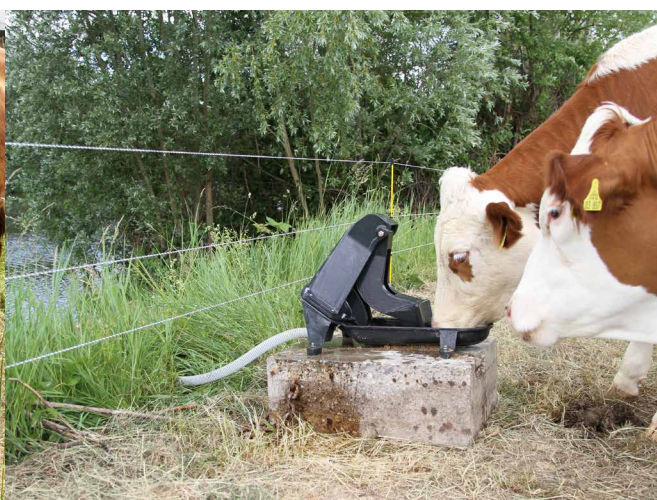



Membraan weidepomp anti vorst Model 554 WINTERPROOF Model 555 WINTERPROOF-JUNIOR

art.-nr. 100.0554

art.-nr. 100.0555

- Membraan weidepomp met dubbelwandige en zeer goed geïsoleerde montage sokkel die zorgt voor een vorstvrije wateraanvoer in de weide
- Model 555 WINTERPROOF-JUNIOR met extra drinkmogelijkheid voor jonge dieren
- Voor het verwarmen van de drinkbak, is een paraffine-brander verkrijgbaar (art. nr.101.0550) deze kan binnenin de sokkel geplaatst worden
- Grote service opening die gereedschapsloos kan worden geopend, die zorgt voor een makkelijke toegang tot de paraffine-brander
- Platform op de geïsoleerde sokkel van hoogwaardig rvs
- 6 montage gaten voor goede bevestiging aan de grond

TOEBEHOREN:

- **Paraffine-brander** (101.0550), inhoud 1,7 l, brand ca. 5 dagen

GESCHIKT VOOR:

Rundvee, kalveren, paarden

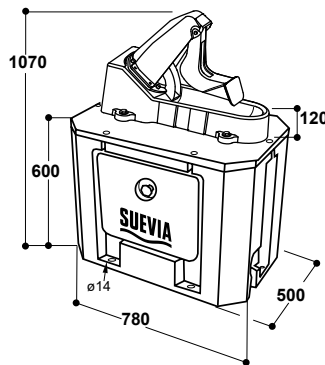

Art.-Nr.	Product omschrijving	VE
100.0554	Membraan weidepomp Mod. 554 WINTERPROOF	1/2P
100.0555	Membraan weidepomp Mod. 555 WINTERPROOF-JUNIOR	1/2P
101.0542	Zuigkorf met terugslagventiel	1 st.
101.0543	Aanzuigslang (30mm), per m	op maat
101.0557	Zuigslangset messing	1 st.
101.0558	Zuigslangset kunststof	1 st.
101.0550	Paraffine-brander	1 st./doos

SLANGEN EN ACCESOIRES VOOR ALLE WEIDEPOMPEN:

- **Zuigkorf** met terugslagventiel (art.-nr. 101.0542)
- **Aanzuigslang** (art.-nr. 101.0543)
- **Zuigslangset messing** (art.-nr. 101.0557), **8 mtr.** blauwe kwaliteits slang met zuigkorf en koppeling in messing
- **Zuigslangset kunststof** (art.-nr. 101.0558), **7 mtr.** zwarte slang met zuigkorf en koppeling in kunststof



101.0557



101.0558



101.0542

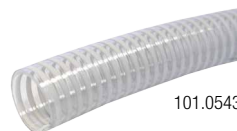

101.0543

Art.-Nr.	Product omschrijving	VE
101.0542	Zuigkorf met terugslagventiel	1 st.
101.0543	Aanzuigslang (30 mm), per m	op maat
101.0557	Zuigslangset messing	1 st.
101.0558	Zuigslangset kunststof	1 st.

VORSTVRIJ ZONDER GEBRUIK VAN ELECTRICITEIT



100.0554 WINTERPROOF



101.0550
Paraffine-brander

100.0555
WINTERPROOF-JUNIOR

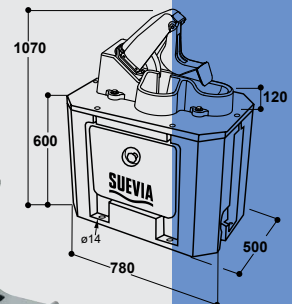



VLOTTERS

131.0820 **1-5 bar**



131.0800 **1-5 bar**



131.0675 **0-1 bar**



131.0700 **1-5 bar** 131.0738 **0-1 bar**



131.0723 **1-5 bar** 131.0739 **0-1 bar**



Membran-Vlotter Mod. 820

voor 1-5 bar

- Voor inbouw in drinkbakken
- Waterafgifte tot **35 l/min**
- Aansluiting 1/2" bu.dr.
- Tot maximaal **5 bar** waterdruk
- Let op: niet geschikt voor weidedrinkbakken (WT200 – WT1500) gebruik hiervoor vlotter Mod. 800 (131.0800)

art.-nr. 131.0820

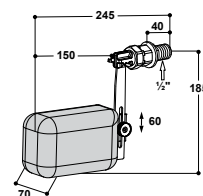

Membran-Vlotter EASYFLOW

voor 1-5 bar

- Voor inbouw in drinkbakken
- Waterafgifte tot **35 l/min**
- Aansluiting 1/2" bu.dr.
- Tot maximaal **5 bar** waterdruk
- Passend voor alle SUEVIA weidedrinkbakken, Model WT200 – WT1500

art.-nr. 131.0800

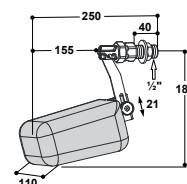

Vlotter Mod. 675

voor max. 1 bar

- Aansluiting 3/4" bu.dr.
- Voorzien van inox norzels!
- Lage druk uitvoering tot **max. 1 bar**
- Passend voor SUEVIA weidedrinkbakken model WT200 – WT1500 en WT80

131.0675

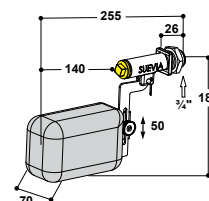

Vlotter MAXIFLOW

voor 1-5 bar 131.0700

- Voor inbouw in drinkbakken
- Aansluiting 3/4" bu.dr.
- Voorzien van inox norzels!
- 131.0700: hoogwaardige-vlotter Mod. 700, tot maximaal **5 bar** waterdruk, waterafgifte tot **40 l/min**
- 131.0738: lage druk-vlotter, Mod. 738, geschikt voor een waterdruk **tot max. 1 bar** (gele stop)

voor max. 1 bar 131.0738

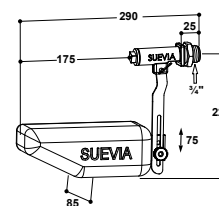

Vlotter MASTERFLOW

voor 1-5 bar 131.0723

- Voor inbouw in drinkbakken
- Aansluiting 3/4" bu.dr.
- Voorzien van inox norzels!
- 131.0723: hoogwaardige-vlotter Mod. 723, tot maximaal **5 bar** waterdruk, waterafgifte tot **40 l/min**
- 131.0739: lage druk-vlotter Mod. 739 **tot max. 1 bar**

voor max. 1 bar 131.0739

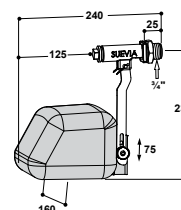

Art.-Nr.	Product omschrijving	VE
131.0820	Membran-vlotter Mod. 820	1/32D/128L/768P
131.0800	Membran-vlotter Mod. 800 EASYFLOW	1/20D/80L/480P
131.0675	Lage druk-vlotter Mod. 675	1/30D/120L/720P
131.0700	Vlotter MAXIFLOW Mod. 700	1/18D/72L/432P
131.0738	Lage druk-vlotter, Mod. 738	1/18D/72L/432P
131.0723	Vlotter MASTERFLOW Mod. 723	1/9D/36L/216P
131.0739	Lage druk-vlotter MASTERFLOW Mod. 739	1/9D/36L/216P



Vlotter met beschermkap Model 509

- Voor inbouw in drinkbakken
- Beschermkap van kunststof**
- Waterafgifte tot 8 l/min
- Aansluiting 1/2" bu.dr.
- Op verzoek is een bevestigingsbeugel (art.-nr. 131.0506) leverbaar voor het vastzetten van de vlotter aan de bakrand
- Niet voor lage druk geschikt

TOEBEHOREN:

- Bevestigingsbeugel** (art.-nr. 131.0506)

art.-nr. 131.0509

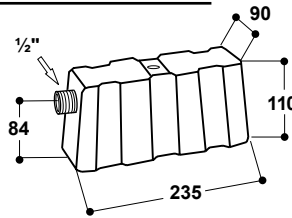

Vlotter met beschermkap Model 513

- Voor inbouw in drinkbakken
- Inox beschermkap**
- Aansluiting 1/2" bu.dr. rechts of links mogelijk
- Inclusief 2 verzinkte bevestigingsbeugels voor het vastzetten van de vlotter aan de bakrand
- Waterafgifte tot **35 l/min**, max. 5 bar

art.-nr. 131.0513

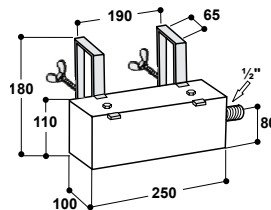

Vlotter met beschermkap MAXIFLOW voor hoge druk (1-5 bar): Model 874 voor lage druk (max. 1 bar): Model 475

- Voor inbouw in drinkbakken
- Inox beschermkap**
- Aansluiting 3/4" bu.dr. rechts of links mogelijk
- Inclusief 2 verzinkte bevestigingsbeugels voor het vastzetten van de vlotter aan de bakrand
- Mod. 874: waterafgifte **40 l/min**, max. 5 bar
- Mod. 475: lage druk-vlotter tot max. 1 bar

art.-nr. 131.0874

art.-nr. 131.0475

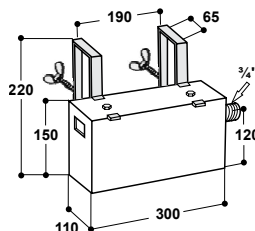

Niveau-vlotter Model 717

art.-nr. 131.0717

- Voor het vullen van watertanks, gegarandeerd een minimale waterhoogte in de tank.
- De SUEVIA vlotter model 717 is geschikt voor drinksystemen die worden gevoed vanuit een buffertank. In deze tank wordt het water vanuit bijvoorbeeld de melkkoeler opgevangen, zodat dit water door de dieren kan worden opgedronken of worden gebruikt om schoon te spuiten.
- Als het water van de voorcoeler opgedronken is, zorgt de SUEVIA vlotter ervoor dat er vers water wordt toegevoegd en er altijd een minimaal niveau water in de tank aanwezig is.
- De minimale waterinhoud in de tank wordt geregeld door de drijver, deze is door middel van een koord verbonden met de boven in de tank geplaatste ventiel. Zolang er voldoende water in de tank is drijft het gewicht op het wateroppervlak en is het ventiel afgedicht. Als het waterpeil onder de drijver komt, trekt de drijver het ventiel open en wordt de tank bijgevuld.
- Inclusief 3 meter koord.
- Aansluiting 3/4" bu.dr.
- Geschikt voor een waterdruk van **1 tot max. 4 bar**.
- Voorzien van inox norzel!

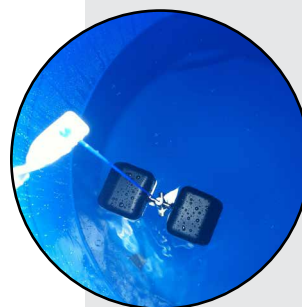

Art.-Nr.	Product omschrijving	VE
131.0509	Vlotter met beschermkap, Mod. 509	1 st.
131.0506	Bevestigingsbeugel	1 st.
131.0513	Vlotter met beschermkap, Mod. 513	1K/20L/200P
131.0874	Vlotter met beschermkap MAXIFLOW, Mod. 874	1K/20L/200P
131.0475	Vlotter met beschermkap, Mod. 475, voor lage druk	1K/20L/200P
131.0717	Niveau-vlotter Mod. 717	1 st./zakje



131.0717



TOEBEHOREN DRINKBAKKEN

U-aansluitbuis voor drinkbakken

art.-nr. 103.2005

- **Compleet inox**
- 3 aansluitingen 3/4" bu.dr. (onder-aansluiting)
- Door gebruik van deze U-buis kan eenvoudig een 3/4" ringleiding tot het ventiel rondgepompt worden.
- Geschikt voor aansluiten van SUEVIA drinkbakken met 3/4" ventiel: Mod. 25R-VA3/4" (art.-nr. 100.0259), Mod. 12P-VA3/4" (art.-nr. 100.0129 en 100.0128), Mod. 375-VA3/4" (art.-nr. 100.3759), Mod. 1200-VA3/4" (art.-nr. 100.1209), Mod. 18P-VA3/4" (art.-nr. 100.0189), Mod. 16P-VA3/4" (art.-nr. 100.0169), Mod. 19R-MS3/4" (art.-nr. 100.0198)
- H x B: ca. 123,5 x 17,5 cm.

Art.-Nr.	Product omschrijving	VE
103.2005	U-aansluitbuis 3/4" voor drinkbakken	1 st.

U-aansluitbuis voor drinkbakken

art.-nr. 103.2006

- **Compleet inox**
- 2 aansluitingen 3/4" bu.dr. + 1 aansluiting 3/4" bi.dr. (zij-aansluiting)
- Geschikt voor aansluiten van SUEVIA inox drinkbakken: Mod. 500 (art.-nr. 130.0500), Mod. 520 (art.-nr. 130.0520), Mod. 600 (art.-nr. 130.0600), Mod. 620 (art.-nr. 130.0620)
- Door gebruik van deze U-buis kan eenvoudig een 3/4" ringleiding tot het ventiel rondgepompt worden
- H x B: ca. 120 x 15,5 cm

Art.-Nr.	Product omschrijving	VE
103.2006	U-aansluitbuis 3/4" voor drinkbakken, voor Mod. 500, 520, 600, 620	1 st.

Likstenhouder inox

art.-nr. 101.0965

- Compleet inox
- Voor likstenen tot 24 cm lengte en 25 kg
- Voor likstenen tot 9 cm lengte en 10 kg

Art.-Nr.	Product omschrijving	VE
101.0965	Likstenhouder inox, 25 kg	1 st.
101.0971	Likstenhouder inox, 10 kg	1 st.

NIEUW!

Flotter Mod. 730 uitschuifbare arm

art.-nr. 131.0730

- Uitschuifbare arm!
- Geschikt voor grote tanks en andere toepassingen
- Hoog debiet van ~100 l/min bij 5 bar
- Aansluiting 3/4"
- Infor norzel: Hier is een lage druk-norzel geïnstalleerd, zoals te zien is aan de gele kleur van de plug. Het ventiel sluit door de lange hefboomarm tot 5 bar.
- Er zijn geen SUEVIA-drinkbakken waar deze flotter in past. Speciaal geschikt voor tanks of andere toepassingen.

Art.-Nr.	Product omschrijving	VE
131.0730	Flotter Mod. 730 uitschuifbare hendel	1 st.

NIEUW!

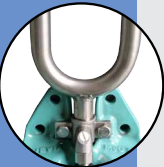

103.2005



103.2006



101.0971

101.0965

NIEUW!

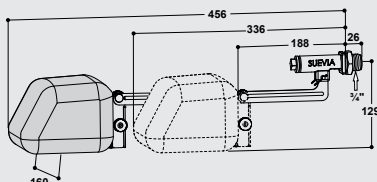

INOX AANSLUITBUIZEN p. 126 FITTINGEN p. 130





VOERBAKKEN KLAUWENBAD

Hoek Voerbak Model 210 Wand Voerbak Model 211

- Voerbak uit **hoogwaardig UV-bestand polyethyleen**
- Afgeronde hoeken voor de bescherming van de dieren
- Naar binnen gebogen randen verhinderen voerverspilling
- Met afvoerstop voor reiniging
- Model 210 hoek voerbak (art.-nr. 160.0210) inhoud 22 l
- Model 211 wand voerbak (art.-nr. 160.0211) inhoud 26 l

GESCHIKT VOOR:

Kalveren, paarden

art.-nr. 160.0210

art.-nr. 160.0211

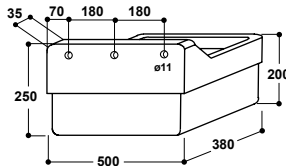
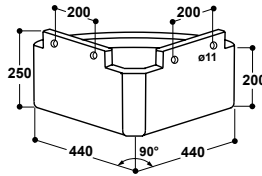

Art.-Nr.	Product omschrijving	VE
160.0210	Hoek voerbak Mod. 210	1/25P
160.0211	Wand voerbak Mod. 211	1/25P

Halfronde Voerbak Model 212

- Voerbak uit **hoogwaardig UV-bestand polyethyleen**
- Naar binnen gebogen randen verhinderen voerverspilling
- Ideaal voor montage in paardenboxen, bijv. op draaibare voederdeuren.
- Inhoud 19 l

art.-nr. 160.0212

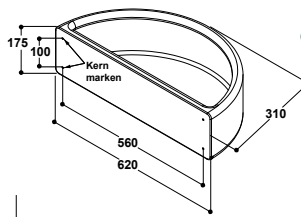

160.0212

Art.-Nr.	Product omschrijving	VE
160.0212	Halfronde Voerbak Mod. 212	1/30P

Laarzen Ontsmettingsbak SD80

art.-nr. 160.1086

- Voor vermindering van het inlopen van ziektekiemen in de stallen, kan er voor elke ingang een laarzen ontsmettingsbak geplaatst worden.
- Uit hoogwaardig polyethyleen kunststof vervaardigd
- **Ruwe profielbodem**
- Voor alle commerciële desinfectiemiddelen geschikt
- Inhoud 19 l, Afmetingen (L x B x H) ca. 80 x 60 x 11 cm

Art.-Nr.	Product omschrijving	VE
160.1086	Laarzen Ontsmettingsbak SD80	1/80P



Klauwenbad KB200, 2,0 m Klauwenbad KB280, 2,8 m

art.-nr. 160.0160

art.-nr. 160.0161

- Uit **hoogwaardig UV-bestendig polyethyleen**
- Dankzij het doordachte **honinggraatprofiel** worden de klauwen bij het doorwaden gespreid en de vloei stof kan goed tussen de klauwen doordringen, tegelijkertijd lopen de dieren er veilig over
- Afmeting ca. 200 x 90 x 15 cm (KB200) of 280 x 90 x 15 cm (KB280)
- Inhoud 200 l (KB200) of 280 l (KB280)

GESCHIKT VOOR:

Rundvee, melkkoeien, schapen

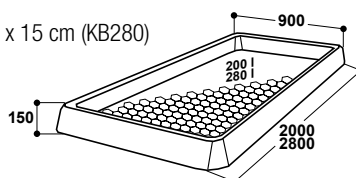

Art.-Nr.	Product omschrijving	VE
160.0160	Klauwenbad voor Rundvee KB200	1/20P
160.0161	Klauwenbad voor Rundvee KB280	1/20P

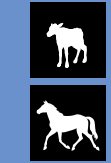

met aflaatstop



met aflaatstop



met aflaatstop

2,8 m





KALVER-IGLO'S

Kalver-Iglo MINI

Kalver-Iglo voor kalveren tot de **6e levensweek**



130.1403



MINI met verzinkt hekwerk

Kalver-Iglo MIDI

Kalver-Iglo voor kalveren tot de **8e levensweek**



130.1502



MIDI met verzinkt hekwerk

Kalver-Iglo MAXI

Kalver-Iglo voor kalveren tot de **8e levensweek**



NIEUW!
HEKWERK



130.1602



MAXI met verzinkt hekwerk



Altijd frisse lucht voor het kalf:

Met instelbare beluchtings-schijf in de achterwand



Uit hoogwaardig polyethyleen

rotatiegietwerk geproduceerd. Hierdoor zijn de iglo's slagvast, weers- en UV bestendig.



Voor **eenvoudige reiniging** worden de iglo's eenvoudig omhoog geklapt. De iglo's kunnen hierdoor met een hogedruk reiniger en reinigingsmiddel snel en gemakkelijk gereinigd worden.



Extra frisse lucht toevoer:

Met instelbare dak beluchting (MAXI)



Iglo MAXI is voorzien van **2 hijsogen**, hierdoor is het eenvoudig de iglo te verplaatsen



Hekwerk 131.1435 voor MINI + MIDI

- Verzinkt hekwerk, eenvoudige bediening, **Lengte ca. 145 cm**
- Hekwerk voor MINI / MIDI: bestaat uit 2 zijdelen met wielen, en een frontheekwerk met 2 openingen, zonder emmerhouder 131.1016, zonder speenemmerhouder 131.1015 (toebehoren zie p. 88)
- Inclusief alle bouten en verbindingdelen



De deur is met een hand te openen en laat zich makkelijk sluiten!



Toebehoren zie p. 88

TOEBEHOREN:



Voor verzending stapelbaar!

- Iglo MINI: max. 6 st./pallet
- Iglo MIDI: max. 6 st./pallet
- Iglo MAXI: max. 6 st./pallet



Functioneel hekwerk met grote wielen, daardoor eenvoudig te verplaatsen!

Optioneel met een dissel (131.1437)

NIEUW!
HEKWERK
VOOR MAXI



Hekwerk 131.1634 voor MAXI
Toebehoren zie p. 88



Bij een bezette iglo kan de uitloop afgesloten worden. Het frontheekwerk wordt dan voor de iglo geplaatst.



Frontheekwerk met 2 openingen (131.1417) voor MINI, MIDI en MAXI, voor wanneer het kalf zonder hekwerk gehouden wordt

PG
2

Art.-Nr.	Product omschrijving	VE
130.1403	Kalver-Iglo MINI, ondoorzichtig	1/6P
130.1502	Kalver-Iglo MIDI, ondoorzichtig	1/6P
130.1602	Kalver-Iglo MAXI, ondoorzichtig	1/6P
131.1435	Hekwerk voor Kalver-Iglo MINI en MIDI, verzinkt, 2 zijdelen met wielen, frontheekwerk met 2 openingen	1 st.
131.1437	Dissel voor 131.1435	1 st.
131.1634	Hekwerk voor Kalver-Iglo MAXI, verzinkt, 2 zijdelen met wielen, frontheekwerk met 2 openingen	1 st.
131.1417	Hekwerk-deur, voor 2 emmers, verzinkt, voor MINI/MIDI/MAXI	1 st.

NIEUW!





KALVER-IGLO'S



Toebehoren voor Kalver-Iglo's

Het omvangrijke pakket biedt een ideale samenstelling voor de verzorging van de dieren en kan door elke gebruiker individueel naar wens samengesteld worden. Zo kan bijvoorbeeld ruwvoeder, dat vanaf de achtste levensdag ter beschikking moet zijn, met hooiruifen en water met drinkemmers in de iglo of aan het hekwerk aangeboden worden

PG
2

Art.-Nr.	Product omschrijving
	300.0013 Ovale kalver-speenemmer , afgevlakt, 8 l
	300.0049 Ovale deksel voor kalver speenemmer, afgevlakt
	131.1015 Houder voor de ovale speenemmer, verzinkt
	300.0012 Emmer van kunststof, 12 l
	300.0288 Voerschaal van kunststof, 5 l
	131.1016 Houder , verzinkt voor 12 l Emmer of voerschaal 5 l
	131.1418 Hooi- en krachtvoerhouder , voor standaard-hekwerk. Kunststof met eenvoudig opklapbare deksel. Het bovenste deel dient als hooiruif (inox spijlen). In de onderste voerschaal kan voor de dieren als gewinning krachtvoer aangeboden worden.
	131.1420 Krachtvoerhouder , voor standaard-hekwerk.
	300.0632 Kalverdek Standaard, grijs , ruglengte 67 cm





SUEVIA

KALVER-IGLO'S



SUEVIA Groeps-Iglo

- SUEVIA groeps-iglo geschikt voor 5 kalveren, uit hoogwaardig, UV-bestendig Polyethyleen
- De kalveren vinden in de Iglo een droge, ingestrooide ligplaats, welke ze tegen wind en regen beschermd.
- De lichtdichte Iglo biedt de dieren, bij hoge temperaturen, een schaduwrijke plek, waar ze beschermd zijn tegen direct zonlicht.
- De Kalveren vinden hier zowel in de zomer als ook in de winter een droge, ingestrooide ligplaats.
- Dankzij het doordachte ventilatiesysteem, kan de luchtstroom optimaal worden aangepast aan de weersomstandigheden.
- Het gladde oppervlakte laat zich eenvoudig reinigen.
- Door het gebruik van hoogwaardig slagvast kunststof, wordt de kans op scheurvorming aanzienlijk verkleind, zoals vaak het geval is bij andere materialen.
- Een standaard RVS drempel en zij-verstevingsbeugel geven extra stabiliteit en vormen zo de basis voor een jarenlang gebruik.
- Een groot draaibaar hijssoog op de nok, zorgt ervoor dat de iglo gemakkelijk kan worden opgetild en verplaatst.

Met een SUEVIA groeps-iglo biedt u uw kalveren de ideale omstandigheden voor een snelle en gezonde groei!



Instrooiluik met geïntegreerde belichting. Indien gewenst kan er een verhoogde luchtverversing worden bereikt.

Draaibaar hijssoog voor het eenvoudig verplaatsen van de iglo, van alle kanten toegankelijk.





KALVER-IGLO'S



Stabiel verzinkt Hekwerk

- Voerhek met individuele en groepsvergrendeling
- Toegangsdeur met omlopend frame, hierdoor is ook bij een geopende deur een hoge stabiliteit gegarandeerd.
- Een breed pakket aan verkrijgbare accessoires, maakt een individuele aanpassing naar uw specifieke bedrijfsprocedures mogelijk.



Opsluiten van de kalveren met het hekwerk



Drinkbak Mod. 1270 (100.1270) met bevestiging (131.1769) aan het hekwerk. Bevestiging ook geschikt voor Drinkbak Mod. 375-MS¾ (100.3759) met lokwaterdrempel.



Bediening van de deur met 1 hand, sluit door het dicht te gooien

NIEUW!

**PG
2**

Art.-Nr.	Product omschrijving	VE
130.1742	Groeps-igloo, incl. 2 grote zwenkbare luiken aan de achterzijde, RVS verstevigings strips, draaibaar hijssoog. Afmetingen buiten: (L x B x H) 243 x 226 x 180 cm Afmetingen binnen: (L x B x H) 220 x 208 x 173 cm; Doorgangshoogte 147 cm	1/4P
131.1761	Hekwerk voor groeps-igloo: Fronthekwerk voorzien van voerhek met individuele en groepsvergrendeling; Zijdeel voorzien van 3 openingen voor optionele montage van een 1 m-voerbak; Zijdeel met deur	1 st.
131.1762	Zwenkbare en afsluitbare houders voor 5 speenemmers (zonder speenemmers)	1 st.
300.0013	Kalver-speenemmer, afgevlakt, 8 l, compl. Met ventiel en speen	1 st.
300.0049	Deksel voor kalver-speenemmer 8 l, afgevlakt	1 st.
131.1763	Houder voor voerbak 2 m (of voor 2x voerbak 1 m)	1 st.
131.1764	Voerbak 2 m (passend voor de houder 131.1763 voor aan het fronthekwerk)	1 st.
131.1765	Voerbak 1 m (passend voor de optionele montage aan het zijhekwerk 1x, of voor het fronthekwerk 2x)	1 st.
131.1766	Houder voor de voerbak 1 m (voor het zijhekwerk)	1 st.
131.1767	Houder voor 5x 15 l-Emmer	1 st.
NIEUW! 131.1769	Bevestiging aan het hekwerk voor Mod. 375, 1270, verzinkt, met schroeven	1 st.
300.0045	Emmer, 15 l (groen)	1 st.
100.1270	Drinkbak MINICUP, Mod. 127K	12/50P
100.3753	Drinkbak Mod. 375-MS¾"	1D/20L/100P
100.3759	Drinkbak Mod. 375-VA¾"	1D/10L/100P



TOEBEHOREN:



131.1763 Houder voor voerbak 2 m
(of 2x voerbak 1m)



131.1764 Voerbak 2 m (voor houder 131.1763)

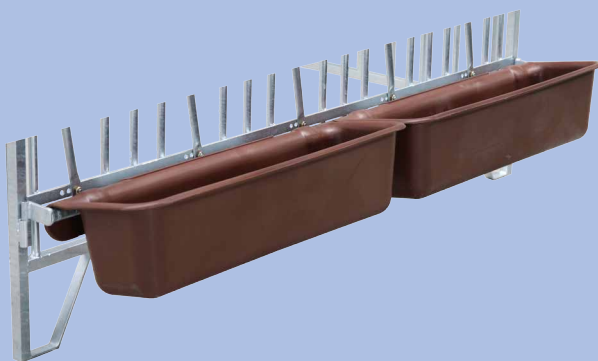

131.1765 Voerbak 1 m (1 of 2 stuks voor de houder 131.1763)



131.1766 Houder voor voerbak 1 m



131.1765 Voerbak 1 m aan zijhekwerk (131.1766 Houder voor voerbak 1 m benodigd)

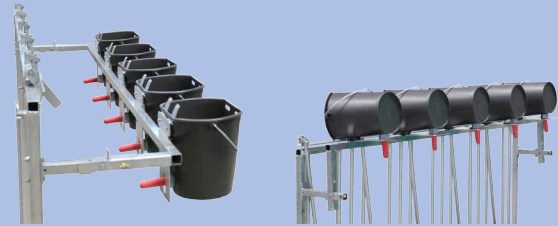

131.1762 Houder voor 5 speenemmers, opklapbaar en vergrendelbaar



300.0013 Speenemmer, afgevlakt, 8 l
300.0049 Deksel voor speenemmer 8 l, afgevlakt

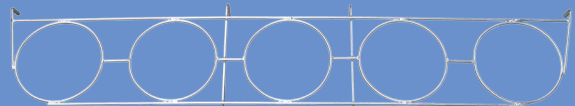

131.1767 Houder voor 5x 15 l-Emmer



300.0045 Emmer, 15 l (groen)





KOEBORSTELS

NIEUW!

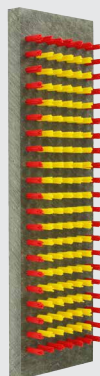

130.5019

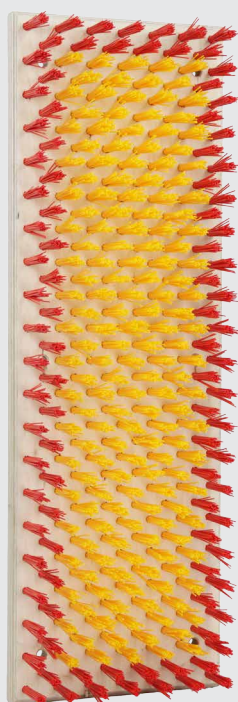

130.5009



NIEUW!

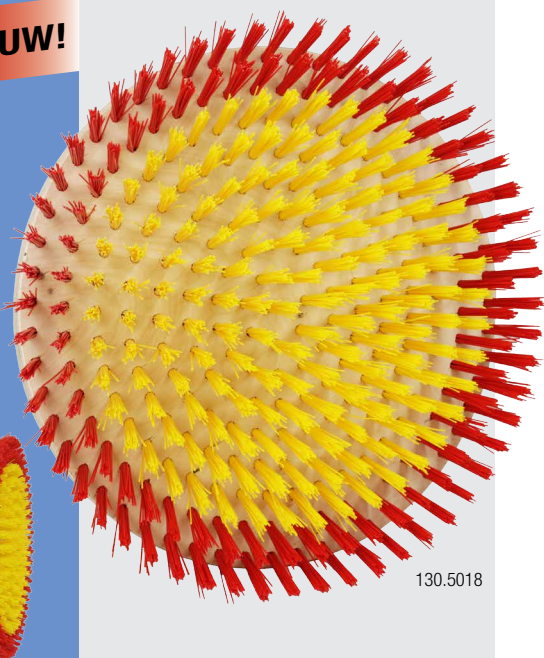

130.5018

SUEVIA Koeborstels

Schoon, gezond en veilig!

Koeien houden ervan om te schuren en krabben. Op deze manier reinigen ze zichzelf en raken overtollig haar kwijt. Het borstelen en schuren stimuleert ook de bloedsomloop. Het gebruik van een Suevia koeborstel levert een essentiële bijdrage aan maximaal koecomfort voor de koe en is de basis voor een hoge melkproductie. Ook brengt het de dieren rust en verhoogt het hun welzijn. Het tijdrovende scheren met de hand wordt zo ook tot een minimum beperkt.

Schuurborstel 50x15 cm

- Verticale montage aan een muur of hekwerk
- Stabiele kunststofplaat met hoogwaardige en robuuste nylon borstelharen
- Geschikt voor kalveren

Schuurborstel 90x30 cm

- Dieren kunnen zichzelf eenvoudig schuren. Snel en eenvoudig te monteren
- Verticale montage aan de wand door middel van 6 gaten Ø13 mm.
- Stabiele houten plaat voorzien van hoogwaardige en robuuste nylon borstelharen
- Geschikt voor gebruik binnen.

Schuurborstel rond Ø60 cm

- Dieren kunnen zichzelf eenvoudig schuren met een groot oppervlak van Ø60 cm. De borstel is als uitstekend beoordeeld door testcentra.
- Snel en eenvoudig te monteren. Verticale montage aan de wand. Zonder gaten, deze kunnen geboord worden naargelang de installatiesituatie.
- Stabiele houten plaat voorzien van hoogwaardige en robuuste nylon borstelharen
- Geschikt voor gebruik binnen.

PG
2

Art.-Nr.	Product omschrijving	VE
NIEUW! 130.5019	Schuurborstel 50x15 cm	1/4L/100P
NIEUW! 130.5009	Schuurborstel 90x30 cm	1/4L/100P
130.5018	Schuurborstel rond Ø60 cm	1 st.



NIEUW!

Borstel TWISTER

- Vrijhangende, pendelende borstel, zonder elektrische aandrijving
- Biedt de dieren de ideale mogelijkheid om te schuren en borstelen
- Ideaal afleidingsmateriaal voor de dieren.
- Door pendelende ophanging ook geschikt voor verschillende grootte dieren, geen hoogteverstelling nodig.
- Druppelvormige borstel, 75 cm lang.
- Stevige borstelharen van hoogwaardig kunststof.
- Eenvoudige montage
- Afhankelijk van de hoogte van de stal is de borstel op te hangen aan het plafond of spant met behulp van de montagegastang (lengte 75 cm, art.-nr. 131.4151). Bij hogere bevestigingspunten kunnen meerdere montagegastangen, of een ketting gebruikt worden. Als alternatief kan de borstel ook aan een muur of spant bevestigd worden door middel van een verzinkte muursteen (art.-nr. 131.4152) De muursteen en montagegastangen zijn apart bij te bestellen.
- Geschikt voor binnen en buiten gebruik

GESCHIKT VOOR: Rundvee, Kalveren, Geiten en Paarden

PG
2

Art.-Nr.	Product omschrijving	VE
NIEUW! 131.4154	Koeborstel Twister	1/10P
131.4151	Montagegastang met aangelaste schakels, Lengte 75 cm	1 st.
131.4152	Muursteen, verzinkt	1/10P

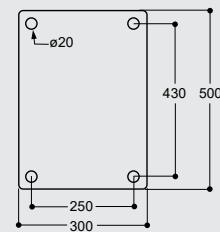



KOEBORSTELS



Compact ontwerp,
geschikt voor kleine ruimtes
Aanzicht EASYCLEANER

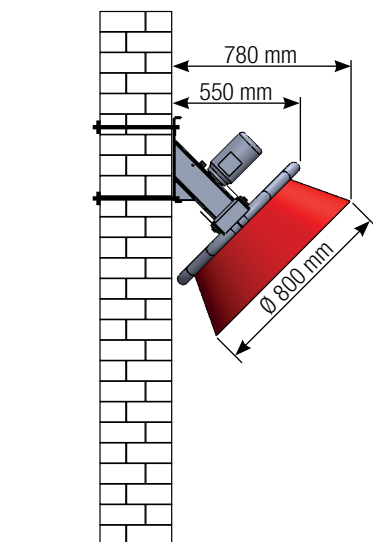

Ø80 cm



Technische specificaties:

Art.-nr.	130.5011
Electromotor	230 V, 50 Hz
Motorvermogen	370 W
Borstelsnelheid	34 O/min
Afmeting (H x B x D)	960 x 830 x 780
Gewicht	ca. 67 kg

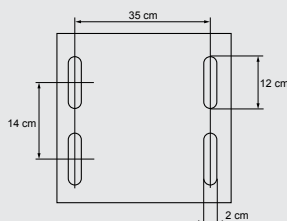

Pat. Koeborstel EASYCLEANER UNO

Art.-nr. 130.5011

- Schuin geplaatste borstel. Het grote borstelloppervlakte en de roterende borstelbeweging zorgen voor een gelijkmatige massage van de kop en de rug, als ook grote delen van de flanken en biedt de dieren een optimaal koecomfort.
- Door de schuine ophanging voor alle koeien geschikt, hierdoor is geen hoogtevastelling noodzakelijk
- Borstel van hoogwaardig speciaal kunststof
- Degelijk, plaatsbesparende uitvoering.
- Aandrijving via onderhoudsvrij, duurzaam loopwerk met geharde tandwielen
- Eenvoudig aan te zetten door het aanraken van de borstelplaat door het dier
- Draairichting van de borstel wisselt bij elke inschakeling, daardoor slijt de borstel gelijkmatig af. Looptijd ingesteld: ca. 2 min.
- **Weerstand instelbaar.** Bij verhoogde weerstand, bijvoorbeeld door een opgedraaide staart, stopt de borstel automatisch en wisselt dan van draairichting
- Geschikt voor gebruik in de stal. Eenvoudige montage aan de wand, spant of paal
- **EASYCLEANER UNO voor 60 koeien.**

PG
2

Art.-Nr.	Product omschrijving	VE
130.5011	Koeborstel EASYCLEANER UNO, 230 V, 50 Hz	1/2P





SUEVIA

KOEBORSTELS

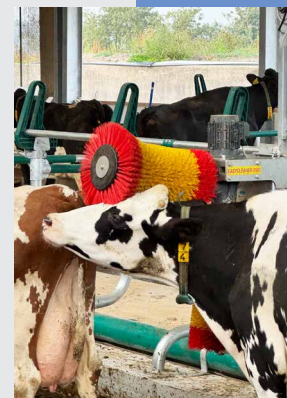

NIEUW!

Technische specificaties:

Art.-nr.	130.5017
Electromotor	230 V, 50 Hz
Motorvermogen	370 W
Beschermings-klasse	IP54
Borstelsnelheid	58 0/min
Afmeting (H x B x D)	1190 x 420 x 1070 mm
Gewicht	ca. 144 kg

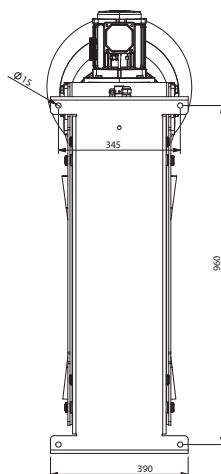

Koeborstel EASYCLEANER DUO

art.-nr. 130.5017

- Voorzien van getailleerde borstelvormen, borstel uit hoogwaardig speciaal kunststof
- Geschikt **tot 100 koeien**. Om alle dieren gelijkmatig en optimaal gebruik te kunnen laten maken van de borstel, ligt het ideaal aantal dieren per borstel op ca. 60 dieren.
- Aandrijving via onderhoudsvrije, duurzame **overbrenging met geharde tandwielen**
- Spatwater- en stofdichte motor.
- Hoogteaanpassing ca. 28 cm. Door de pendelende ophanging geschikt voor dieren van verschillende groottes.
- Eenvoudig in te schakelen door het aanraken van de borstel door het dier. Draairichting van de borstel wisselt bij elke inschakeling, daardoor slijt de borstel gelijkmatig af. Looptijd ingesteld: ca. 2 min.
- Bij verhoogde weerstand, bijvoorbeeld door een opgedraaide staart, stopt de borstel automatisch en wisselt dan van draairichting
- Geschikt voor gebruik in de stal. Eenvoudige montage aan de wand, spant of paal. Als de borstels in een buitenruimte worden geïnstalleerd, raden we aan om een beschermkap te plaatsen, om te voorkomen dat vuildeeltjes en haar aan de borstels blijven kleven in natte omstandigheden.



Art.-Nr.	Product omschrijving	VE
NIEUW! 130.5017	Koeborstel EASYCLEANER DUO, 230 V, 50 Hz	1/2P

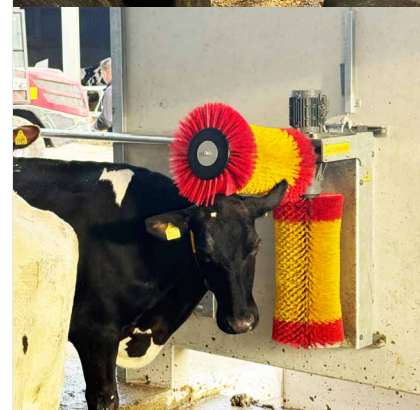
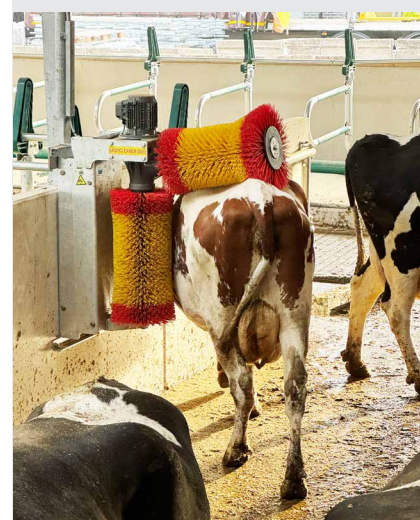



DRINKBAKKEN VOOR SCHAPEN EN GEITEN

Drinkbakken voor schapen en geiten

Vervolgens willen wij u een kijkje laten nemen in het SUEVIA drinkbak programma voor schapen en geiten. In deze rubriek vindt u drinkbakken, waarvan de schalen uit hoogwaardig **gietijzer of uit kunststof** bestaan. Voor buitenstallen bieden wij u een keuze uit verwarmbare of vorstbeschermd drinkbakken. Ook voor de weide vindt u uiteenlopende systemen.

Onze gietijzeren drinkbakken worden voorzien van een hoogwaardige emaille, die jarenlang een optimale, hygiënische oppervlaktebescherming biedt. De door ons gebruikte kunststoffen worden zorgvuldig uitgezocht voor het gebruik met dieren en voortdurend gecontroleerd.

Voor het gebruik bij schapen en geiten willen wij u in het bijzonder wijzen op onze drinkbakken **model 370 en 375**. Voor een gezonde groei van uw jonge dieren is het noodzakelijk dat deze zo snel mogelijk zelfstandig voldoende water opnemen. Daarvoor is bij model 370 en 375 achter het staafventiel een lokwater drempel ingebouwd. Jonge dieren die nog niet geleerd hebben een drinkbak te bedienen, drinken eerst het restwater uit de drinkschaal. Vervolgens willen ze het water uit de lokwater drempel drinken. Daarbij bedienen ze automatisch het lichtlopend staafventiel en leren de functie. Een vroegtijdige, toereikende wateropname wordt daardoor gewaarborgd.

Als alternatief kunnen **vlotter drinkbakken** zoals ons **model 125, 127K, 130P, 341 of 350** ingezet worden. Bij deze drinkbakken is er altijd een vast waterpeil, zonder dat de dieren een mechaniek hoeven te bedienen.

Ook voor de **inzet in buitenstallen** bieden wij u oplossingen, die uw dieren zelfs bij extreme temperaturen onder nul betrouwbaar van water voorzien. Daarvoor heeft u de keuze tussen **verwarmbare drinkbakken** model 43A, 46, 127K-H, 130P-H en de **ISO-drinkbak** model 6620 (met ingebouwde verwarming), of de **thermo-quell** drinkbakken, die **geen stroomaansluiting nodig hebben**, of onze **rvs drinkbakken**, die met een verwarmingselement, of een aansluiting op de ringleiding vorstvrij gehouden kunnen worden.

Voor vorstbescherming van bovengrondse leidingen bieden wij een grote keuze aan **thermokabels** en **warmwatercirculatieunits** voor ringleiding systemen aan.

	Dagelijkse melkgifte in liters	Wateropname in liters per dier / dag	Montagehoogte drinkbak in cm
Schapen	–	1,5 – 4	30 – 40
Ooien	1 – 2	4 – 8	30 – 40
Geiten	4 – 7	10 – 16	40 – 90

Bij de in de tabellen genoemde montagehoogten gaat het om een richtlijn. Een individuele aanpassing moet ter plekke per dier en per doeleinde bekeken worden. De wateropname is zeer sterk afhankelijk van de omgevingstemperatuur, melkgift, etc.





DRINKBAKKEN VOOR SCHAPEN EN GEITEN

Drinkbak met lokwater-drempel Model 370 met messing-ventiel ½"

art.-nr. 100.0370

Model 370 met inox-ventiel ½"

art.-nr. 100.0379

- Schaal uit **gietijzer, volledig geëmailleerd**, gemakkelijk te reinigen
- Altijd **vers en zuiver water** – geen vuil water zoals bij de vlotterdrinkbak
- Lichtlopend staaftentiel
- Ventiel bediening van alle kanten mogelijk
- **Lokwaterdrempel** achter het staaftentiel als leerhulp voor jonge dieren
- Rustige watertoevoer door het staaftentiel
- Aansluiting ½" bu.dr. van boven
- **Waterafgifte traploos instelbaar** van buitenaf d.m.v. een stelschroef
- Ideale bevestigingsmogelijkheid in een 90° hoek, aan de muur of aan standpalen

TOEBEHOREN:

- **1 Draadbeugel** (art.-nr. 131.0152) voor palen 34 – 48 mm (1" – 1½")
- **Gereedschaploze hoogteverstelling inox**, Verstell bereik 50 cm, in stappen van 10 cm (art.-nr. 101.0433)

GESCHIKT VOOR:

Kalveren, schapen, geiten, honden

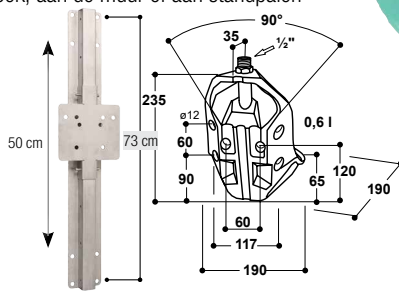

ook met inox-ventiel ½"



Lokwater-drempel



TIP!

Drinkbakken met leerhulp schapen, geiten, kalveren en honden

Voor een gezonde groei van uw jonge dieren is het noodzakelijk dat de dieren zo snel mogelijk zelfstandig voldoende water leren drinken. Daarvoor wordt bij **model 370 en 375** achter het staaftentiel een lokwaterdrempel ingebouwd. Jonge dieren, die nog niet geleerd hebben hoe ze een drinkbak moeten bedienen, likken eerst het restwater uit de drinkschaal. Vervolgens willen ze het water uit de lokwaterdrempel drinken. Daarbij bedienen ze automatisch het lichtlopend staaftentiel en leren de werking ervan. Een vroegtijdige, toereikende wateropname wordt daarmee gewaarborgd

Drinkbak met lokwater-drempel Model 375 met messing-ventiel ¾"

art.-nr. 100.3753

Model 375 met inox-ventiel ¾"

art.-nr. 100.3759

- Schaal uit **gietijzer, volledig geëmailleerd**, gemakkelijk te reinigen
- Altijd **vers en zuiver water** – geen vuil water zoals bij de vlotterdrinkbak
- Lichtlopend ventiel ook bij hoge druk tot 6 bar
- Ventiel bediening van alle kanten mogelijk
- **Lokwaterdrempel** achter het staaftentiel als leerhulp voor jonge dieren
- Rustige watertoevoer door het staaftentiel
- Aansluiting ¾" bi.dr. van boven en onder **ideaal voor aansluiting op ringleidingen** in combinatie met een SUEVIA warmwatercirculatieunit Mod. 300 - 312!
- **Waterafgifte traploos instelbaar** van buitenaf d.m.v. een stelschroef
- Ideale bevestigingsmogelijkheid in een 90° hoek, aan de muur of aan standpalen

TOEBEHOREN:

- **2 Draadbeugel** (2x 131.0169) voor palen 48 – 60 mm (1½" – 2")
- **Ringleiding aansluit set ¾"**, inox (art.-nr. 103.1983), voor eenvoudige aansluiting op een ringleiding
- **Gereedschaploze hoogteverstelling inox**, Verstell bereik 50 cm, in stappen van 10 cm (art.-nr. 101.0433)

GESCHIKT VOOR:

Kalveren, schapen, geiten, honden

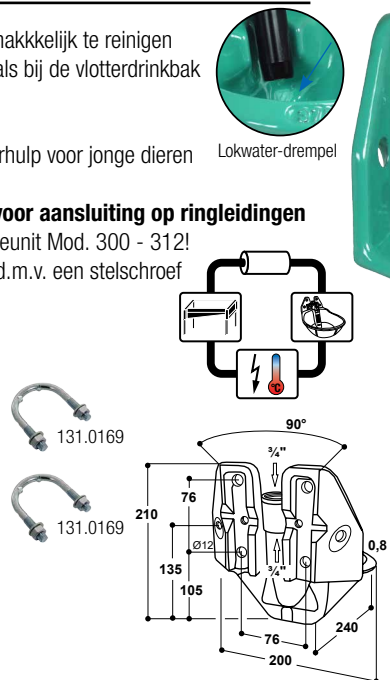

Lokwater-drempel



ook met inox-ventiel ¾"



GESCHIKT VOOR RINGLEIDINGEN

Art.-Nr.	Product omschrijving	VE
100.3753	Drinkbak Mod. 375-MS¾"	1D/20L/100P
100.3759	Drinkbak Mod. 375-VA¾"	1D/10L/100P
131.0169	Draadbeugel 48 – 60 mm (1½" – 2")	1 st./zakje
101.0433	Gereedschaploze hoogteverstelling inox	1 st.
102.1127	Inox aansluitbuis ¾", 19 cm, bu.dr. bu.dr.	1 st.
103.1983	Ringleiding aansluit set ¾"	1 st./zakje



103.1983



102.1127



DRINKBAKKEN VOOR SCHAPEN EN GEITEN



102.0352

Vlotter-Drinkbak MINICUP Model 127K (Gietijzer, gepoedercoat)

Art.-Nr. 100.1270

- Drinkbak uit **gietijzer, gepoedercoat**
- Vlotter met hoge watertoevoer tot 8 l/min, tot max. 5 bar.
- Afneembare inox vlotterafdekking
- Constante waterstand – eenvoudige instelling
- Met **uitdrukbare aflatstop Ø30 mm**, voor snelle lediging
- Aansluiting ½" bu.dr. links of rechts

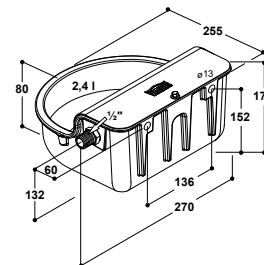

TOEBEHOREN:

- **Haakse koppeling ½" bi.dr. x ½" bi.dr.** (102.0352)
- **Gereedschapsloze hoogterstelling inox** (101.0433)

GESCHIKT VOOR:

Schapen, geiten, honden, kalveren, huisdieren

OOK MET VERWARMING LEVERBAAR » P. 22



met aflatstop!



102.0352

Vlotter-Drinkbak Model 130P (kunststof) tot max. 5 bar Model 130P-N (kunststof) tot max. 1 bar

art.-nr. 100.0130

art.-nr. 100.0131

- Grote schaal uit **robuust AQUATHAN kunststof**
- Vlotter met hoge watertoevoer tot 8 l/min, tot max. 5 bar.
- Afneembare inox vlotterbeschermkap
- Geen scherpe kanten - geen verwondingsgevaar
- Constante waterstand – eenvoudige instelling
- Met **afvoerstop** voor snelle lediging
- Mod. 130P + 130P-N: aansluiting ½" bu.dr. links of rechts
- Mod. 130P-N: voor lage druk tot 1 bar

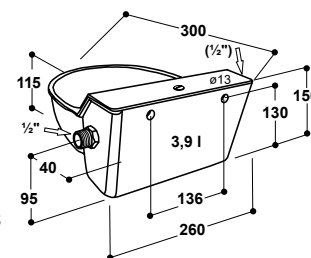

TOEBEHOREN:

- **Haakse koppeling ½" bi.dr. x ½" bi.dr.** (102.0352)
- **Gereedschaploze hoogterstelling inox**
Verstelbereik 50 cm, in stappen van 10 cm (101.0433)

GESCHIKT VOOR:

Schapen, honden, kalveren, paarden

NIEUW! 135P P. 12



100.1350

Art.-Nr.	Product omschrijving	VE
100.1270	Drinkbak MINICUP, Mod. 127K	1Z/50P
100.0130	Drinkbak Mod. 130P	1/120P
100.0131	Drinkbak Mod. 130P-N	1/120P
100.3410	Drinkbak Mod. 341	1D/14L/70P
100.3411	Drinkbak Mod. 341-N	1D/14L/70P
100.0350	Drinkbak Mod. 350	1D/24L/144P
101.0433	Gereedschaploze hoogterstelling inox	1 st.
102.0352	Haakse koppeling, ½"bi.dr. x ½" bi.dr. met afdichting	1 st.





SUEVIA

DRINKBAKKEN VOOR SCHAPEN EN GEITEN

Vlotter-Drinkbak

Model 341 (gietijzer, geëmailleerd) tot max. 5 bar art.-nr. 100.3410

Model 341-N (gietijzer, geëmailleerd) tot max. 1 bar art.-nr. 100.3411

- Grote schaal uit **gietijzer, zwart geëmailleerd**
- Vlotter met hoge watertoevoer tot 8 l/min, tot max. 5 bar.
- Afneembare inox vlotterafdekking
- Geen scherpe kanten - geen verwondingsgevaar
- Constante waterstand – eenvoudige instelling
- Met **uitdrukbare aflatstop Ø30 mm**, voor snelle lediging
- Aansluiting ½" bu.dr. links of rechts
- Mod. 341-N: voor lage druk tot 1 bar

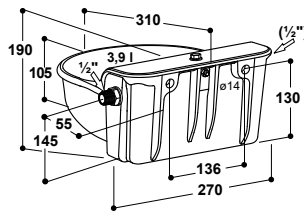

TOEBEHOREN:

- **Haakse koppeling ½" bi.dr. x ½" bi.dr.** (102.0352) voor aansluiting van boven of onder
- **Gereedschaploze hoogterversteling inox** Verstell bereik 50 cm, in stappen van 10 cm (101.0433)

GESCHIKT VOOR: Schapen, geiten, honden, reewild, kalveren, paarden, rundvee



100.3410
100.3411

met uitdrukbare
aflatstop



**OOK MET VERWARMING
LEVERBAAR » P. 22**

Vlotter-Drinkbak

Model 350 (gietijzer, van binnen geëmailleerd) 5 bar art.-nr. 100.0350

- Schaal uit **gietijzer, binnenkant geëmailleerd**
- Vlotter met hoge watertoevoer tot 8 l/min, tot max. 5 bar.
- Afneembare inox vlotterafdekking
- Geen scherpe kanten - geen verwondingsgevaar
- Constante waterstand – eenvoudige instelling
- Aansluiting ½" bu.dr. links of rechts

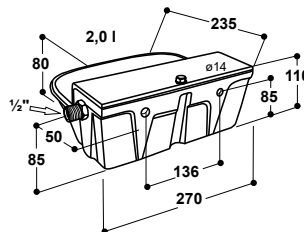

TOEBEHOREN:

- **Haakse koppeling ½" bi.dr. x ½" bi.dr.** (102.0352) voor aansluiting van boven of onder
- **Gereedschaploze hoogterversteling inox** Verstell bereik 50 cm, in stappen van 10 cm (101.0433)

GESCHIKT VOOR: Schapen, geiten, honden



102.0352



INOX
STAINLESS STEEL

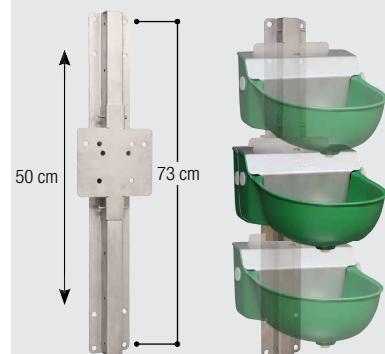

101.0433

101.0433

Gereedschaploze hoogterversteling
met model 130P

Gereedschaploze hoogterversteling inox art.-nr. 101.0433

- Compleet **inox**
- Lengte 75 cm, verstell bereik 50 cm, in 10 cm-stappen
- Maakt het mogelijk de hoogte van de drinkbak **zonder gereedschap te verstellen**
- Geschikt voor model: 127K, 130P, 130P-N, 340, 341, 350, 370, 375
- De aansluiting van de drinkbak met een inox flexibele aansluitslang





DRINKBAKKEN VOOR SCHAPEN EN GEITEN

Weidedrinkbakken

Model WT200 art.-nr. 160.0103

p. 78



Borstel TWISTER voor geiten

- Vrijhangende, pendelende borstel, zonder elektrische aandrijving
- Specificaties zie p. 93

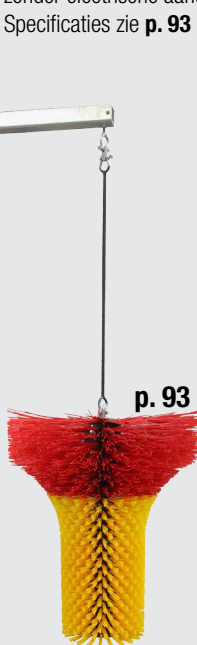

p. 93



TIP!

Om te voorkomen dat de schapen bij het doordrijven niet over het klauwenbad springen en om de werking te verhogen, worden in de praktijk vaak 2 klauwenbaden achter elkaar gelegd.

Model WT80 art.-nr. 160.0102
Model WT80-N art.-nr. 160.0106

p. 77



Model WT30 art.-nr. 160.0030
Model WT30-N art.-nr. 160.0031

p. 74



Model WT55 art.-nr. 160.0550
Model WT55-N art.-nr. 160.0551

S. 76



NIEUW!

Watertank 500 l art.-nr. 160.0305
Watertank 1300 l art.-nr. 160.0310

- Inhoud 500 l : Afmetingen (H x B x D) 91 x 80 x 120 cm
- Inhoud 1300 l : Afmetingen (H x B x D) 131 x 120 x 130 cm
- Specificaties en verdere toebehoren zie



p. 79

Klauwenbad voor schapen KB150

art.-nr. 160.0150

- Uit hoogwaardig **UV-bestendig polyethyleen**
- Door de compacte bouwwijze gemakkelijk te verplaatsen.
- Met bodemprofiel voor het veilig overlopen van de dieren
- Afmeting 154 x 57 x 14 cm
- Inhoud 90 l

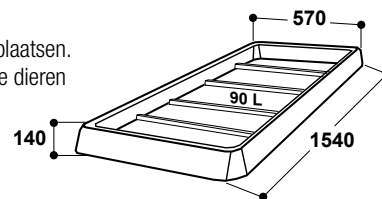

GESCHIKT VOOR:

Schapen

Art.-Nr.	Product omschrijving	VE
160.0150	Klauwenbad voor schapen KB150	1/13P





Verwarmbare drinkbakken

Model 46 met messing-ventiel 1/2"
Model 46 met inox-ventiel 3/4"

art.-nr. 100.0046
 art.-nr. 100.1469

- Bijzonder geschikt voor schapen
- **Vorstvrij tot -15°C. Het restwater in de schaal zal niet bevriezen!**
- Door inbouw van een ventiel-verwarming (24 V, 5 W, art.-nr. 101.1405) **tot -35°C vorstvrij!**
- Een drinkbak geschikt voor 20 – 30 schapen
- Specificaties en verdere toebehoren zie **p. 27**



Ventiel-Verwarming 24 V, 5 W
 101.1405

Model 43A (80 W)
Model 43A-SIBIRIA (180 W)

art.-nr. 100.0043
 art.-nr. 100.1044

- Bijzonder geschikt voor schapen, geiten, reewild en ook kleine dieren met een gevoelige neus.
- **Vorstvrij tot -20°C**
- Een drinkbak geschikt voor 20 – 30 schapen of geiten
- Specificaties en verdere toebehoren zie **p. 29**



Drinkbak met ingebouwd verwarmingselement
Model 130P-H

art.-nr. 100.1305



- Door het ingebouwde verwarmingselement (24 V, 20 W), blijft de drinkbak tot **-10°C vorstvrij** (in bereik van de vlotter)
- Technische specificaties en verdere toebehoren zie **p. 23**

NIEUW!
135P-H
P. 9



Thermo-Buis 400 mm
 art.-nr. 101.0344

- Voor de montage van drinkbak 43 A
- Details zie **p. 29**



TRANSFORMATORS, WARMWATER CIRCULATIEUNITS, THERMOKABELS EN TOEBEHOREN ZIE p. 32 – 39



S. 36 – 39



S. 32 – 33

Vorstvrije Drinkbakken

Thermo-Quell

Model 850 met een drinkplaats
Model 860 met twee drinkplaatsen

art.-nr. 130.0850
 art.-nr. 130.0860

- **Vorstvrij tot -10°C, zonder stroomgebruik!** **p. 40**



- voor 35 – 50 schapen
- voor 75 – 100 schapen

ISO-Drinkbak met vlotter, twee drinkplaatsen

Model 6620 (180 W, tot -20°C) art.-nr. 130.6620
Model 6620-SIBIRIA (380 W, tot -30°C) art.-nr. 130.6621

- **Vorstvrij tot -20°C** met 180 W verwarmingselement **p. 67**
- **Model 6620-SIBIRIA** met 380 W verwarmingselement tot **-30°C vorstvrij!**



inclusief pantserslang en thermokabel 24 V



Afvoerstop in de drinkschaal



Gereedschaploos openen van de beschermkap





DRINKBAKKEN VOOR SCHAPEN EN GEITEN



130.6175 2,1 m



130.6173 1,2 m

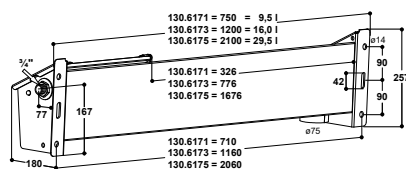

130.6171 0,75 m

INNOVATIE!



Druk op de messing drukknop om het vlotterdeksel te openen - geen gereedschap nodig!



Inox drinkbakken voor schapen en geiten

- Drinkbak geschikt voor wandbevestiging
- Compleet vervaardigd uit hoogwaardig **RVS**
- Geschikt voor 15 (130.6171), 30 (130.6173) of 60 schapen / geiten (130.6175)
- Met vlotter, hoge waterafgifte tot **40 l/min**, Aansluiting 3/4" bu.dr. rechts
- Vlotter afdekkap te openen zonder gereedschap
- Met grote uitloop links Ø 60 mm voor een snelle lediging

TOEBEHOREN:

- Afdekkap, opklapbaar
- Verwarmingselement 24 V, 180 W (131.6193)
- Ringleiding aansluit set 3/4" (103.3008)

GESCHIKT VOOR: Schapen, geiten

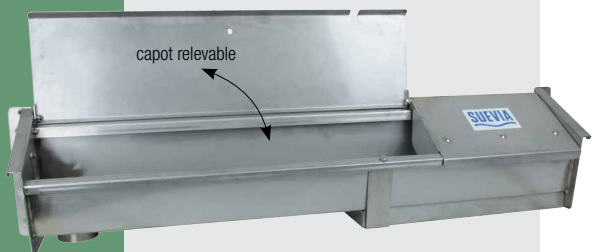

130.6173 + 131.6045 + 131.6193

Art.-Nr.	Product omschrijving	VE	
130.6171	Drinkbak 0,75 m inox, voor schapen en geiten	1/5L/50P	
131.6044	Afdekkap inox voor 130.6171	1 st.	
130.6173	Drinkbak 1,2 m inox, voor schapen en geiten	1/5L/40P	
131.6045	Afdekkap inox voor 130.6173	1 st.	
130.6175	Drinkbak 2,1 m inox, voor schapen en geiten	1/5L/40P	
131.6046	Afdekkap inox voor 130.6175	1 st.	
131.6193	Verwarmingselement 24 V, 180 W voor 130.617x, met geïntegreerde thermostaat voor watertemperatuur ~ 15°C	1 st./zakje	
131.6192	Retrofit kit thermostaat voor 131.6056, 131.6057	1 st./zakje	
103.3008	Ringleiding aansluit set 3/4" voor 130.616x, 130.617x	1 st./zakje	



SUEVIA

DRINKBAKKEN VOOR SCHAPEN EN GEITEN

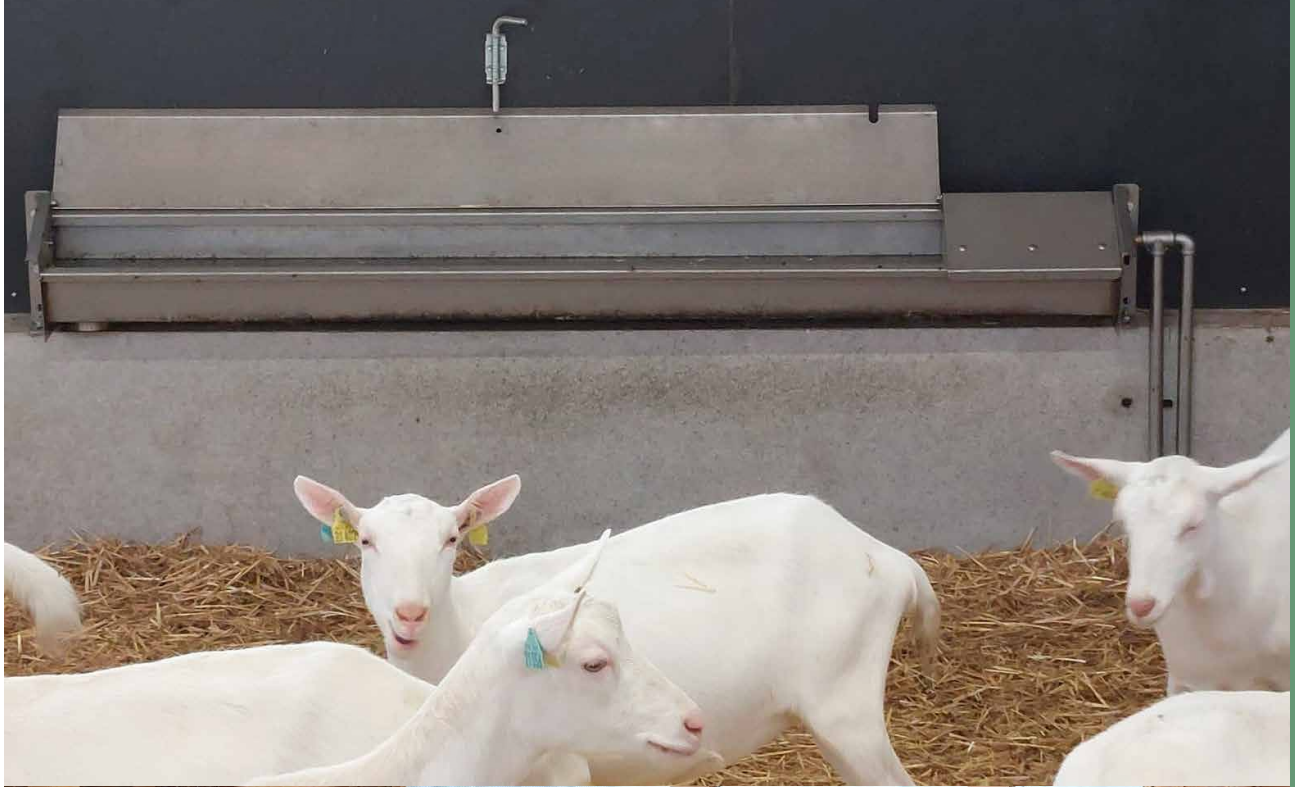



DRINKBAKKEN VOOR SCHAPEN EN GEITEN

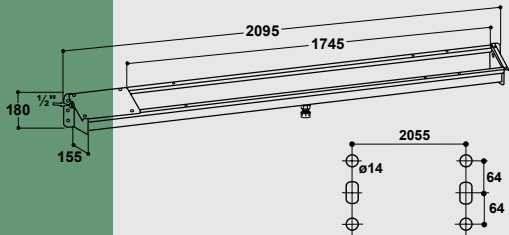

Inox drinkbakken voor schapen en geiten

- Drinkbak voor wandbevestiging
- **Compleet inox**
- Voor 30 – 60 schapen/geiten
- Voorzien van vlotter, constante waterstand
- Waterafgifte tot 8 l/min
- Aansluiting ½" bu.dr. rechts of links mogelijk.
- Met afloopstop voor snelle reiniging
- Inhoud 7/13 liter

TOEBEHOREN:

- **Verwarmingselement 24 V, 180 W** (131.6191)
- **Gereedschaploze hoogteverstelling inox** (101.0433, 2x)
- **Ringleiding aansluit set ¾"** (103.3010)

GESCHIKT VOOR: Schapen, geiten

Art.-Nr.	Product omschrijving	VE
130.6153	Drinkbak 1,2 m inox, voor schapen en geiten	1/5L/50P
130.6155	Drinkbak 2,1 m inox, voor schapen en geiten	1/5L/50P
101.0433	Gereedschaploze hoogteverstelling inox	1 st.
131.6191	Verwarmingselement 24 V, 180 W voor 130.615x, met geïntegreerde thermostaat voor watertemperatuur ~ 15°C	1 st./zakje
131.6192	Retrofit kit thermostaat voor 131.6056, 131.6057	1 st./zakje
103.3010	Ringleiding aansluit set ¾" voor 130.615x	1 st./zakje

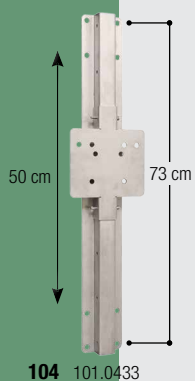



DRINKBAKKEN VOOR GEITEN / DRINKBAKKEN VOOR GANZEN

Drinkbak voor ganzen

- Voor ganzen, **compleet inox**
- Voorzien van vlotter, constante waterstand, waterafgifte tot **40 l/min**
- Vlotterdeksel eenvoudig te openen zonder gereedschap.
- Aansluiting ¾" bu.dr.
- voor wand- of bodembevestiging
- Met afloopstop Ø 100 mm voor snelle reiniging
- 20 cm breed, waterdiepte 10 cm, buitenafmetingen: 1,2 m/2,35 m, Inhoud 23/44 l

TOEBEHOREN:

- **Verwarmingselement 24 V, 80 W** (art.-nr. 131.0524)
- **Ringleiding aansluit set ¾"** (art.-nr. 103.3008)

GESCHIKT VOOR:

Ganzen

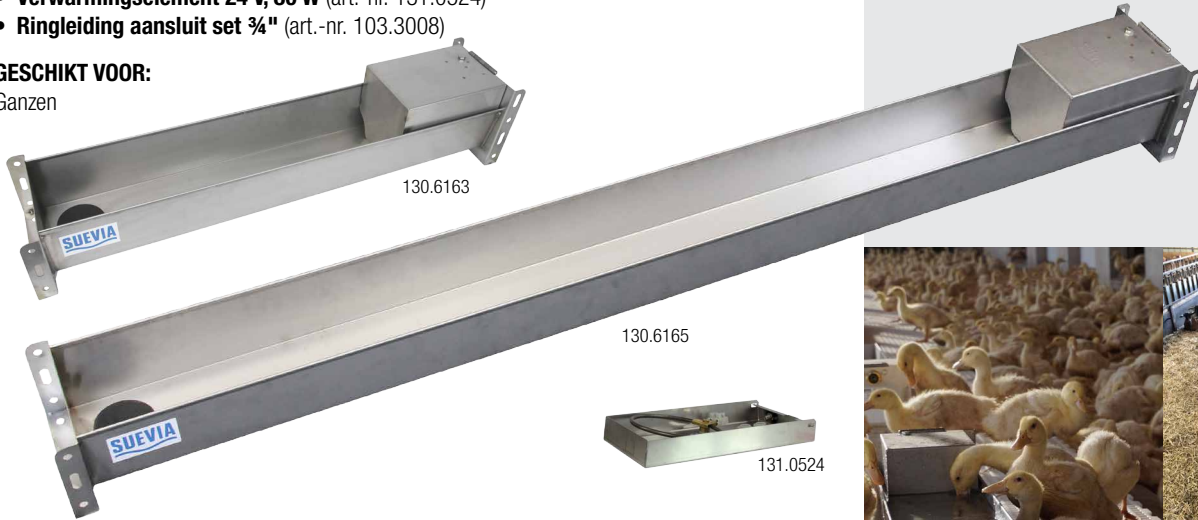

Art.-Nr.	Product omschrijving	VE	
130.6163	Drinkbak voor ganzen 1,2 m, inox	1 st.	
130.6165	Drinkbak voor ganzen 2,35 m, inox	1 st.	
131.0524	Verwarmingselement Mod. 524, 24 V, 80 W	1 st.	
103.3008	Ringleiding aansluit set ¾" voor 130.616x, 130.617x	1 st./zakje	

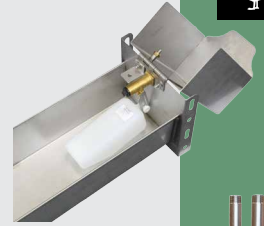

Drinkbak smal, voor ganzen en geiten

- Drinkbak voor ganzen en geiten, compleet vervaardigd uit hoogwaardig **RVS**
- Met vlotter, constante waterstand, waterafgifte tot **40 l/min**
- **Vlotter afdekkap te openen zonder gereedschap**
- Aansluiting ¾" bu.dr.
- Voor wand en bodembevestiging
- Met grote uitloop links Ø 60 mm voor een snelle lediging, met schuine bodem!
- 15 cm breed, waterdiepte ca. 10 cm,
- Buitenafmetingen: 1,2 m/2,35 m, Inhoud ca. 17/33 l

TOEBEHOREN:

- **Verwarmingselement 24 V, 180 W** (art.-nr. 131.6055)
- **Ringleiding aansluit set ¾"** (art.-nr. 103.3008)

GESCHIKT VOOR:

Ganzen, geiten



Art.-Nr.	Product omschrijving	VE	
130.6164	Drinkbak smal, voor ganzen en geiten 1,2 m, inox	1 st.	
130.6166	Drinkbak smal, voor ganzen en geiten 2,35 m, inox	1 st.	
131.6055	Verwarmingselement 24 V, 180 W, voor 130.6164, 130.6166	1 st.	
103.3008	Ringleiding aansluit set ¾" voor 130.616x, 130.617x	1 st./zakje	





DRINKBAKKEN VOOR VARKENS

Drinkbakken voor varkens

Materialen: Drinkschalen van gietijzer, roestvast staal of kunststof.

Types: Drinkbakken, bijtnippels, sproeinippels, staafventielen.

Voordelen van geëmailleerde gietijzeren drinkbakken:

- Hoge stabiliteit & duurzaamheid
- Hygiënisch & vuilafstotend
- Gemakkelijk schoon te maken

Ontwerpkenmerken:

- Bescherming tegen vuil dankzij doordacht ontwerp
- Geen vuil in hoeken dankzij buis/pin-kleppen

Gebruik van bijtnippels:

- Vooral populair in de vleesvarkenssector
- Montage 5-10 cm boven de rug van de dieren
- Hoger waterverlies door spelen leidt tot meer drijfmest

Aanpassing van de waterafgifte aan de behoeften van het dier:

- Afgifte kan van buitenaf worden geregeld via regelschroeven
- Ingebouwde sproeiers, demontage van de nippel noodzakelijk

Optimale watervoorziening = een voorwaarde voor diergezondheid en bedrijfssucces

Bij ons vind je het juiste type drinkbak voor elk stalsysteem - functioneel, hygiënisch en op maat gemaakt.



	Diergewicht in kg	Wateropname in l per dier/dag	Aanbevolen waterafgifte in l/min	Montagehoogte drinkschaal in cm (standvlak tot drinkschaalrand)	Montagehoogte Bijtnippel in cm (standvlak tot onderkant nippel)
Biggen <small>(vuistregel: elke afzetbig ca. 1l per 10 kg lichaamsgewicht)</small>	5	0,7	0,5	5 – 7	15
	10	1,0	0,5	8 – 12	30 – 50
	20	2,0	0,5 – 0,8	8 – 12	30 – 50
Vleesvarkens <small>(vuistregel: ca 2,5 l water per kg voeropname)</small>	20 – 30	3 – 4	0,5 – 0,8	15 – 20	40 – 55
	30 – 80	4 – 8	0,8 – 1,5	15 – 20	60 – 75
	80 – 110	8 – 10	0,8 – 1,5	15 – 20	65 – 80
Zeugen	Gust + laagdrachtig	8 – 12	1,2 – 1,8	25 – 35	90
	Hoogdrachtig	10 – 15	1,2 – 1,8	25 – 35	90
	Zogend met biggen	15 + 1,5 per big	2 – 4	–	90
Beren	–	10 – 15	1,2 – 1,8	30 – 40	90

Bij de in de tabellen genoemde montagehoogten gaat het om een richtlijn.
Een individuele aanpassing moet ter plekke per dier en per doeleinde bekeken worden.



108 Drinkbakken voor biggen



114 Drinkbakken voor vleesvarkens



115 Drinkbakken voor zeugen en beren



116 Drinkbakken voor zeugen met biggen



128 Drinkbakken voor groepshuisvesting



120 Bijtnippel voor biggen



121 Bijtnippel voor vleesvarkens



122 Bijtnippel voor zeugen en beren



123 Sproeinippel



124 Stiftventiel



125 Muurplaten



126 Inox aansluitbuizen

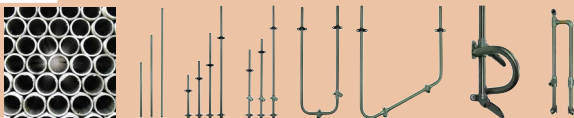

130 Fitting materiaal



131 Installatie toebehoren



Geschikt voor:



Zeugen



Biggen

Symbol verklaring



Verpakkings eenheid (VE)
2 stuks per blister

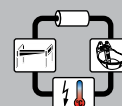

Geschikt voor gebruik
bij een ringleiding



Prijsgroep 2
Gelden bijzondere
condities



DRINKBAKKEN VOOR BIGGEN

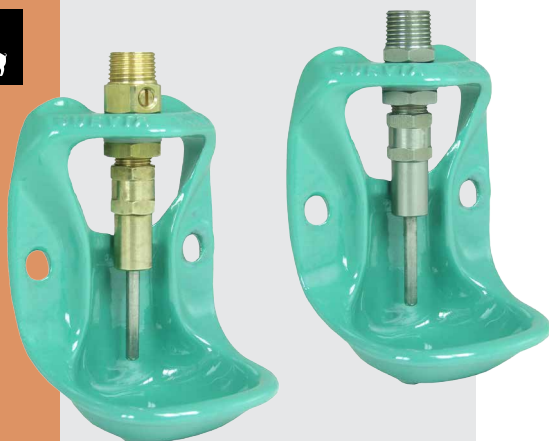

Drinkbak Model 90

met messing-ventiel

art.-nr. 100.0090

met inox-ventiel

art.-nr. 100.0909

- Voor biggen tot 15 kg
- Drinkschaal van **gietijzer, volledig geëmailleerd**
- Lichtlopend stiftventiel
- Messing uitvoering **met druppelschroef** voor aanleren in de eerste levensdagen
- Waterafgifteregeling door vergroting van de boring van de in het ventiel ingebouwde sproeier
- Aansluiting 1/2" bu.dr. van boven

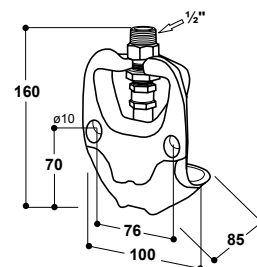

GESCHIKT VOOR:

Biggen

Art.-Nr.	Product omschrijving	VE
100.0090	Drinkbak Mod. 90 messing ventiel	1/5D/115L/575P
100.0909	Drinkbak Mod. 90 inox ventiel	1/5D/115L/575P

TIP!

Een zo vroeg mogelijke wateropname van biggen is de basis voor een gezonde groei. Om de dieren vroegtijdig naar de drinkbak te leiden, is het ventiel van drinkbak model 90 (messing ventiel) met een **druppel-schroef** uitgerust. Na de geboorte van de biggen wordt de druppelschroef ontkoppeld. Enkele waterdruppels lopen langs het ventiel naar beneden en druppelen in de drinkschaal, waardoor de dieren gelokt worden en vroegtijdig beginnen met zelfstandige wateropname.



EDELSTAHL
**Rost
frei**
INOX
STAINLESS STEEL



Drinkbak inox

Model 70

art.-nr. 100.0709

- Voor biggen tot 15 kg
- Volledig uit **hoogwaardig inox** vervaardigd
- Lichtlopend stiftventiel met 5-vaks-regulering: door de in het ventiel ingebouwde regelklep is een snelle en exacte instelling van de waterafgifte mogelijk
- Aansluiting 1/2" bi.dr. van boven

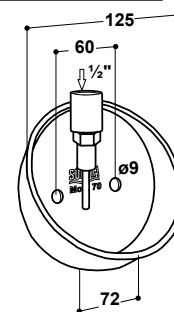

GESCHIKT VOOR:

Biggen

Art.-Nr.	Product omschrijving	VE
100.0709	Drinkbak inox Mod. 70	5 st./doos





DRINKBAKKEN VOOR BIGGEN

Drinkbak Model 140P

met messing-ventiel

art.-nr. 100.0140

met inox-ventiel

art.-nr. 100.0149

- Voor biggen tot 15 kg
- Drinkschaal van robuust **AQUATHAN kunststof**
- Lichtlopend stiftventiel
- Messing uitvoering **met druppelschroef** voor aanleren in de eerste levensdagen
- Waterafgifteregeling door vergroting van de boring van de in het ventiel ingebouwde sproeier
- Aansluiting 1/2" bu.dr. van boven

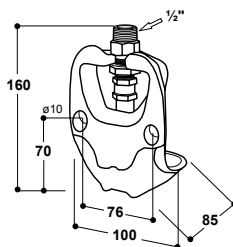

GESCHIKT VOOR:

Biggen

Art.-Nr.	Product omschrijving	VE
100.0140	Drinkbak Mod. 140P messing ventiel	1/5D/115L/575P
100.0149	Drinkbak Mod. 140P inox ventiel	1/5D/115L/575P



TIP!

Bij toediening van geneesmiddelen via het drinkwater of bij bijzonder agressief water, adviseren wij de inzet van SUEVIA gietijzeren drinkbakken met een inox ventiel.

Biggen drinkbak Model 99

art.-nr. 100.0099

- Ideaal **voor medicatie van wateroplosbare geneesmiddelen** voor biggen in kraamhokken
- 10 l voorraadhouder met aangebouwde biggendrinkbak model 90
- Drinkschaal van **gietijzer, volledig geëmailleerd**
- Lichtlopend messing **lage druk ventiel met druppelschroef**
- Door bevestiging van een wandhouder kan de navulbare drinkbak eenvoudig en snel aan de scheidingswand van een kraamvoerkok opgehangen worden (1 wandhouder per levering is bijgevoegd)
- Voor het gebruik van een navulbare drinkbak model 99 in meerdere hokken kunnen extra wandhouders (art.-nr. 101.0333) besteld worden!

TOEBEHOREN:

- **Wandhouder** voor model 99, per stuk (art.-nr 101.0333)

GESCHIKT VOOR:

Biggen

Art.-Nr.	Product omschrijving	VE
100.0099	Biggen drinkbak Mod. 99	2D/8L/48P
101.0333	Wandhouder voor Mod. 99	1 st.



101.0333
Muurhouder

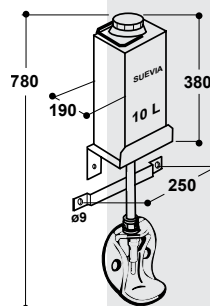



DRINKBAKKEN VOOR BIGGEN



Drinkbak Model 92R

met inox ventiel

art.-nr. 100.0929

- Voor **biggen tot 35 kg**
- Drinkschaal van **gietijzer. volledig geëmailleerd**
- Lichtlopend stiftventiel
- **Waterafgifte instelbaar** van buitenaf d.m.v. een stelschroef
- Vuilwerende vorm
- Aansluiting 1/2" bu.dr. van boven

GESCHIKT VOOR:

Biggen

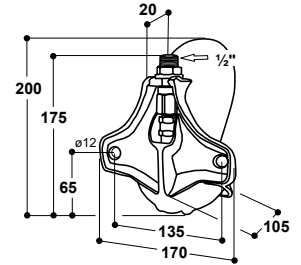

Art.-Nr.	Product omschrijving	VE
100.0929	Drinkbak Mod. 92R-VA	1/2D/46L/230P

TIP!

Bij toediening van geneesmiddelen via het drinkwater of bij bijzonder agressief water, adviseren wij de inzet van SUEVIA gietijzeren drinkbakken met een inox ventiel.



100.0728

Inox drinkbak Model 72 Inox drinkbak Model 72U

art.-nr. 100.0728

art.-nr. 100.0727

- Voor **biggen tot 45 kg**
- Drinkschaal uit **hoogwaardig inox**
- De diepe drinkschaal en het in de hoek bevestigde ventiel verminderen waterverlies tot een minimum
- Vuilwerende vorm
- Lichtlopend inox stiftventiel met 3-vaks-regulering: door de in het ventiel ingebouwde regelklep is een snelle en exacte instelling van de waterafgifte mogelijk
- Mod. 72: Aansluiting 1/2" bi.dr. van boven
- Mod. 72U: Met inox doorvoer aansluiting 1/2" bu.dr. voor aansluiting op een ringleiding. Vorstrij in combinatie met een SUEVIA warmwatercirculatieunit model 300/303 of 317

GESCHIKT VOOR:

Biggen

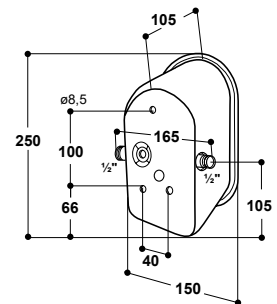
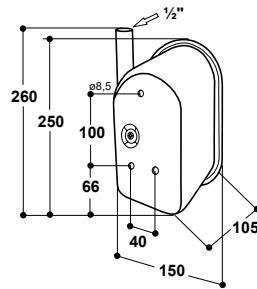

Art.-Nr.	Product omschrijving	VE
100.0728	Inox drinkbak Mod. 72	1Z/300P
100.0727	Inox drinkbak Mod. 72U	1Z/300P

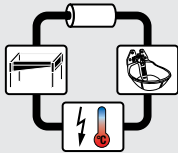

100.0727





Drinkbak Model 170P

met inox ventiel

art.-nr. 100.0179

- Voor **biggen tot 25 kg**
- Drinkschaal van robuust **AQUATHAN kunststof**
- Lichtlopend stiftventiel
- **Waterafgifte instelbaar** van buitenaf d.m.v. een stelschroef
- Vuilwerende vorm
- Aansluiting 1/2" bu.dr. van boven

GESCHIKT VOOR:

Biggen

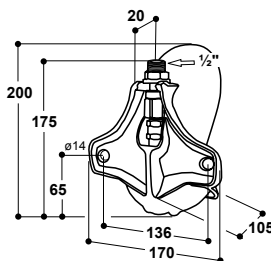

Drinkbak Model 93

met inox ventiel

art.-nr. 100.0939

- Voor biggen **van 7 tot 45 kg**
- Grote drinkschaal van **gietijzer, volledig geëmailleerd**
- Zijwaarts in de schaal aangebracht, lichtlopend stiftventiel, reduceert de waterverliezen tot een minimum
- **Waterafgifte instelbaar** van buitenaf d.m.v. een stelschroef
- Vuilwerende vorm
- Aansluiting 1/2" bu.dr. van boven

GESCHIKT VOOR:

Biggen

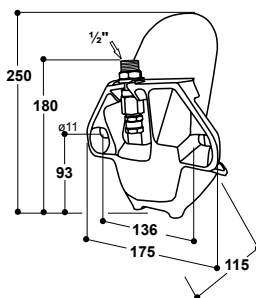

Art.-Nr.	Product omschrijving	VE
100.0179	Drinkbak Mod. 170P-VA	1/2D/46L/230P

Art.-Nr.	Product omschrijving	VE
100.0939	Drinkbak Mod. 93-VA	2 st./doos



TIP!

Door het zijwaarts aangebrachte stiftventiel wordt spelen met het ventiel verhinderd en waterverlies tot een minimum teruggebracht.

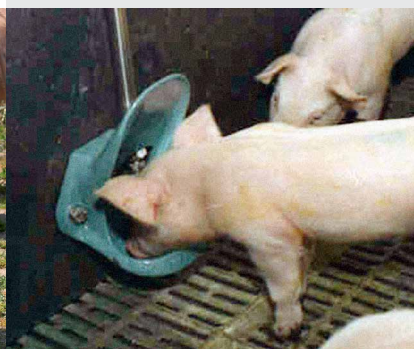



KANTELBARE DRINKBAKKEN



Kantelbare drinkbak Model 899 met inox schaal

art.-nr. 130.0899

- Voor gespeende **biggen tot 35 kg**
- Geschikt voor 20 – 30 dieren. In grote groepen adviseren wij de extra inzet van SUEVIA drinkbakken of bijtippels!
- Met kantelbare schaal en SUEVIA Vacuumvlotter model 940
- Bij het kantelen van de drinkschaal wordt het vuil door het nalopende water van de vacuumvlotter uit de schaal gespoeld.
- **Onmiddellijke wateropname van de dieren** na het spenen, doordat er een met water gevulde drinkplaats te beschikking staat - het bedienen van een ventiel is hierbij niet nodig.
- Slangaansluiting met tule 14 mm met geïntegreerde afsluiter
- Snelle en **eenvoudige reiniging door het kantelen** van de drinkbak
- Waterstand instelbaar
- Voor waterdruk van 1 tot 5 bar
- Eenvoudige wandmontage
- Drinkbak inhoud. 2,7 l

GESCHIKT VOOR:

Gespeende biggen

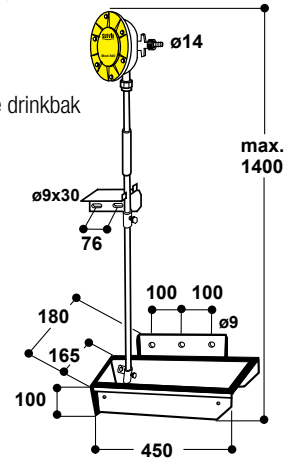

Art.-Nr.	Product omschrijving	VE
130.0899	Kantelbare drinkbak Mod. 899, met inox schaal	1 st.



TIP!

Met deze eenvoudige drinkbak, krijgen ook de zwakste biggen een kans om eenvoudig water op te nemen!

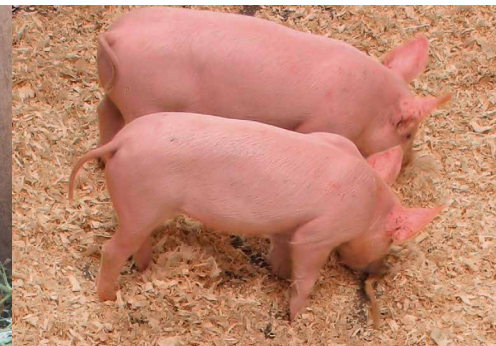



Biggen voerbak Model 290

art.-nr. 130.0290

- Voor het **bijvoeren van biggen** in de eerste 6 levensweken in het kraamhok
- Van hoogwaardig inox
- Met veervergrendeling voor het bevestigen op roosters
- Een pijl op de handvat, geeft de richting van de vergrendelingshaken aan
- Inhoud 2 l

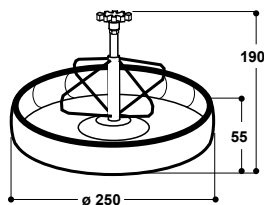

Art.-Nr.	Product omschrijving	VE
130.0290	Biggen voerbak Mod. 290, inox uitvoering	1/190P

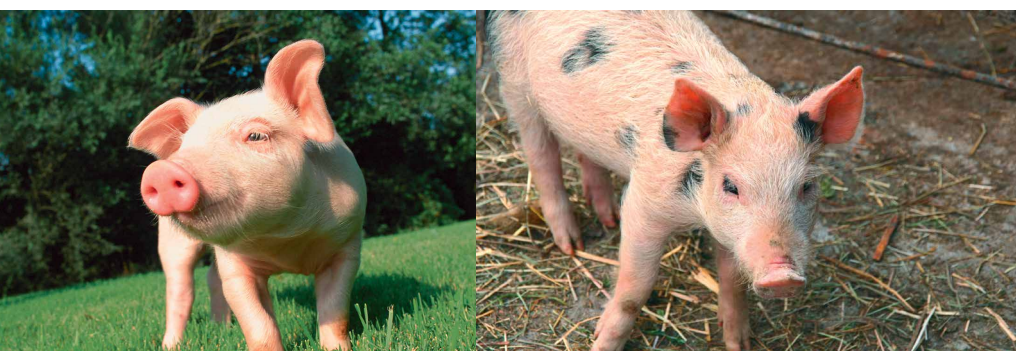



DRINKBAKKEN VOOR VLEESVARKENS

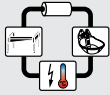

Drinkbak Model 95S

art.-nr. 100.1959

Drinkbak Model 95U

art.-nr. 100.2959

- Voor **vleesvarkens vanaf 20 kg**
- De grote drinkschaal van **gietijzer is volledig geëmailleerd** en biedt maximale stabiliteit, **geen verbijting mogelijk**
- De diepe drinkschaal en het zijwaarts geplaatste ventiel verminderen waterverspilling tot een minimum
- Diervriendelijke, vuilwerende vorm
- Mod. 95S: Aansluiting 1/2" bu.dr. van boven.
- **Waterafgifte instelbaar** van buitenaf d.m.v. een stelschroef
- Mod. 95U: Met inox doorvoer aansluiting 1/2" bu.dr. **voor aansluiting op een ringleiding**. Vorstvrij in combinatie met een SUEVIA warmwatercirculatieunit model 300/303 of 317. Inox stiftventiel met **3-vaks-regulering**, die een snelle en exacte instelling van de waterafgifte mogelijk maakt.

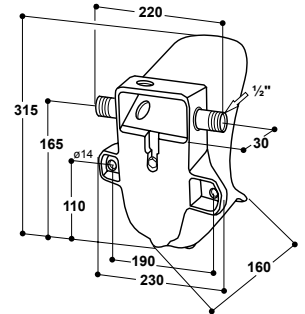
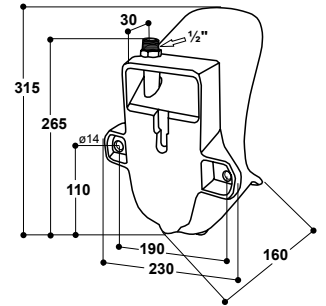

GESCHIKT VOOR:

Vleesvarkens

Art.-Nr.	Product omschrijving	VE
100.1959	Drinkbak Mod. 95S-VA	1D/10L/100P
100.2959	Drinkbak Mod. 95U	1D/10L/100P

TIP!

Bij bijzonder agressief water, adviseren wij de inzet van SUEVIA gietijzeren drinkbakken met een inox ventiel.



100.0748



100.0747

Inox drinkbak Model 74

art.-nr. 100.0748

Inox drinkbak Model 74U

art.-nr. 100.0747

- Voor **vleesvarkens vanaf 20 kg**
- Drinkschaal van **hoogwaardig inox**
- De diepe drinkschaal en het zijwaarts geplaatste ventiel verminderen waterverspilling tot een minimum
- **Vuilwerende vorm**
- Lichtlopend inox stiftventiel met **3-vaks-regulering**, door de in het ventiel ingebouwde regelklep is een snelle en exacte instelling van de waterafgifte mogelijk
- Mod. 74 Aansluiting 1/2" bi.dr. van boven
- Mod. 74U: Met inox doorvoer aansluiting 1/2" bu.dr. **voor aansluiting op een ringleiding**. Vorstvrij in combinatie met een SUEVIA warmwatercirculatieunit model 300/303 of 317

GESCHIKT VOOR:

Vleesvarkens

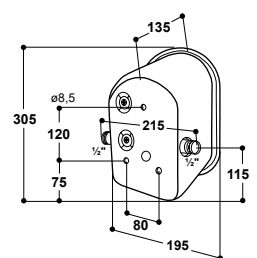
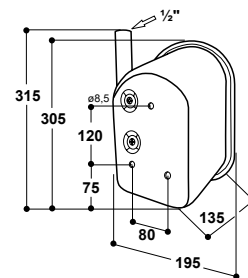

Art.-Nr.	Product omschrijving	VE
100.0748	Inox drinkbak Mod. 74	1Z/200P
100.0747	Inox drinkbak Mod. 74U	1Z/200P





Drinkbak Model 96 met inox ventiel

art.-nr. 100.0969

- Voor **zeugen en beren**
- De grote drinkschaal van **gietijzer is volledig geëmailleerd, geen verbijting mogelijk**
- Robuust **inox staafventiel**
- **Waterafgifte instelbaar** van buitenaf d.m.v. een stelschroef
- Aansluiting 1/2" bu.dr. van boven

GESCHIKT VOOR:

Zeugen, beren

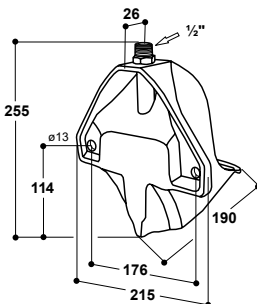

Art.-Nr.	Product omschrijving	VE
100.0969	Drinkbak Mod. 96-VA	1D/20L/100P

Inox drinkbak Model 76 Inox drinkbak Model 76U

art.-nr. 100.0768

art.-nr. 100.0767

- Voor **zeugen en beren** (en gespeende biggen tot de afmesting)
- Drinkschaal van **hoogwaardig inox**
- De diepe drinkschaal en het zijwaarts geplaatste ventiel verminderen waterverspilling tot een minimum
- **Vuilwerende vorm**
- Lichtlopend inox stiftventiel met **3-vaks-regulering**, door de in het ventiel ingebouwde regelklep is een snelle en exacte instelling van de waterafgifte mogelijk
- Mod. 76: Aansluiting 1/2" bi.dr. van boven.
- Mod. 76U: Met inox doorvoer aansluiting 1/2" bu.dr. **voor aansluiting op een ringleiding**. Vorstvrij in combinatie met een SUEVIA warmwatercirculatieunit model 300/303 of 317

GESCHIKT VOOR:

Zeugen, beren

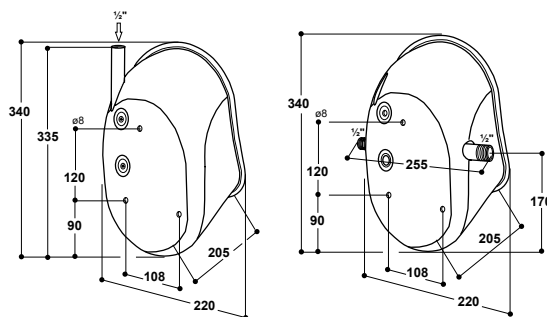

100.0768



100.0767

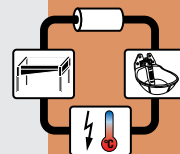

Art.-Nr.	Product omschrijving	VE
100.0768	Inox drinkbak Mod. 76	1Z/100P
100.0767	Inox drinkbak Mod. 76U	1Z/100P





ZEUGEN EN BIGGEN DRINKBAKKEN VOOR HET KRAAMHOK



131.0169



102.0255

Drinkbak Model 20 met inox ventiel

art.-nr. 100.0209

- Schaal van **gietijzer, volledig geëmailleerd**
- Lichtlopend inox staafventiel met aansluiting 1/2" bu.dr. van boven
- Rustige waterafgifte door het staafventiel
- **Waterafgifte instelbaar** van buitenaf d.m.v. een stelschroef
- Bij montage in het kraamhok, voor biggen en zeugen drinkplaats montage aan de grond naast de voerbak. Inbouw van een ventielbescherming (art.-nr. 102.0255) aanbevolen!

TOEBEHOREN:

- **1 Draadbeugel** (131.0169) voor palen 48 – 60 mm (1 1/2" – 2")
- **Ventielbescherming** (102.0255)

GESCHIKT VOOR:

Zeugen met biggen in het kraamhok, zeugen en beren

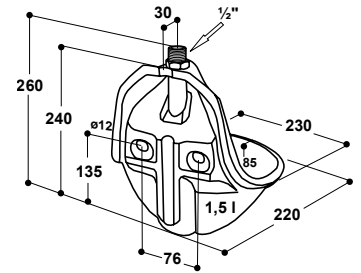

Art.-Nr.	Product omschrijving	VE
100.0209	Drinkbak Mod. 20-VA 1/2"	1D/20L/100P
131.0169	Draadbeugel 48 – 60 mm (1 1/2" – 2")	1 st./zakje
102.0255	Ventielbescherming	1 st.





ZEUGEN EN BIGGEN DRINKBAKKEN VOOR HET KRAAMHOK

Drinkbakschaal Model 20

geschikt in combinatie met SUEVIA vacuüm vlotter art.-nr. 100.0208

- Schaal van **gietijzer, volledig geëmailleerd**
- Geschikt voor een kraamhok
- Met inox bevestigingsschroef voor het bevestiging aan de vacuüm vlotter

TOEBEHOREN:

- **Vacuüm vlotter** voor automatische waterafgifte bij wateropname (art.-nr 130.0940)
- **Inox buis**, ½" (art.-nr 131.1965), lengte: 110 cm
- **Draadbeugel** (131.0169) voor palen 48 – 60 mm (1½" – 2")

GESCHIKT VOOR:

Zeugen met biggen in het kraamhok, zeugen, beren

Art.-Nr.	Product omschrijving	VE
100.0208	Drinkbakschaal Mod. 20	1D/20L/100P
130.0940	Vacuüm vlotter Mod. 940	1Z/400P
131.1965	Inox aanvoerbuus ½" 110 cm, voor vacuüm vlotter	1 st.
131.0169	Draadbeugel 48 – 60 mm (1½" – 2")	1 st./zakje



PROFI-TIP!

Door inzet van een vacuümvlotter in combinatie met een drinkschaal Mod. 20, wordt water verspilling door spelende dieren aanzienlijk verminderd.

Vacuüm vlotter Model 940

art.-nr. 130.0940

- **Automatische waterafgifte**, zodra dieren uit de bak drinken
- Voor het vullen van lengte drinkbakken tot max. 15 m lengte
- **Slangaansluiting met afsluitventiel**: de waterafgifte stopt, als de vlotter zich vacuüm trekt en sluit hierdoor met een membraan de aanvoerbuis. De inbouw van een extra kogelkraan is dan ook niet nodig!
- Voor een waterdruk van 1 tot 5 bar
- De verbinding van de aanvoerbuus met de vacuüm vlotter geschiedt door een steek – schroef verbinding. Daardoor is het afsnijden van een aansluitschroefdraad niet nodig
- Compleet van kunststof
- Inox buis (art.-nr 131.1965) ½", 110 cm lang, bij te bestellen!

TOEBEHOREN:

- **Inox buis**, ½" (art.-nr 131.1965)
Lengte: 110 cm

GESCHIKT VOOR:

Varkens

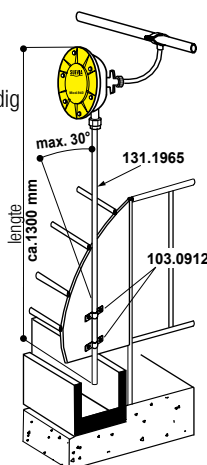

Art.-Nr.	Product omschrijving	VE
130.0940	Vacuüm vlotter Mod. 940	1Z/400P
131.1965	Inox aanvoerbuus ½" 110 cm, voor vacuüm vlotter	1 st.



Aanzicht afsluitventiel





ZEUGEN EN BIGGEN DRINKBAKKEN VOOR HET KRAAMHOK



EDELSTAHL
Rost frei
INOX
STAINLESS STEEL



102.0262

131.0152

Drinkbak met lokwaterdrempel Model 370 met inox ventiel

art.-nr. 100.0379

- Schaaf van **gietijzer, volledig geëmailleerd**
- Lichtlopend inox staafventiel met aansluiting 1/2" bu.dr. van boven
- **Met lokwaterdrempel** achter het staafventiel als leerhulp voor jonge dieren
- Rustige waterafgifte door het staafventiel
- **Waterafgifte instelbaar** van buitenaf d.m.v. een stelschroef
- Bij montage in het kraamhok, voor biggen en zeugen drinkplaats montage aan de grond naast de voerbak. Inbouw van een ventielbescherming (art.-nr. 102.0262) aanbevolen!

TOEBEHOREN:

- **1 Draadbeugel** (art.-nr. 131.0152) voor palen 34 – 48 mm (1" – 1 1/2")
- **Ventielbescherming** voor model 370 (art.-nr 102.0262)

GESCHIKT VOOR:

Zeugen met biggen in het kraamhok, zeugen

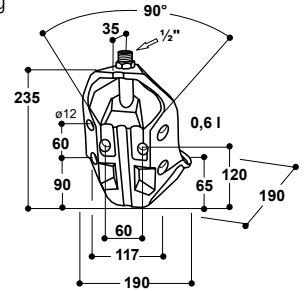

Art.-Nr.	Product omschrijving	VE
100.0379	Drinkbak Mod. 370-VA 1/2"	1D/20L/100P
131.0152	Draadbeugel 34 – 48 mm (1" – 1 1/2")	1 st./zakje
102.0262	Ventielbescherming	1 st.

Drinkbak met lokwater-drempel Model 375 met inox-ventiel 3/4"

art.-nr. 100.3759

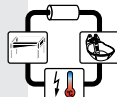

EDELSTAHL
Rost frei
STAINLESS STEEL

100.3759

- Schaaf uit **gietijzer, volledig geëmailleerd**, gemakkelijk te reinigen
- Altijd **vers en zuiver water** – geen vuil water zoals bij de vlotterdrinkbak
- Lichtlopend ventiel ook bij hoge druk tot 6 bar
- Ventiel bediening van alle kanten mogelijk
- **Lokwaterdrempel** achter het staafventiel als leerhulp voor jonge dieren
- Rustige watertoevoer door het staafventiel
- Aansluiting 3/4" bi.dr. van boven en onder **ideaal voor aansluiting op ringleidingen** in combinatie met een SUEVIA warmwatercirculatieunit Mod. 300 - 312!
- **Waterafgifte traploos instelbaar** van buitenaf d.m.v. een stelschroef
- Ideale bevestigingsmogelijkheid in een 90° hoek, aan de muur of aan standpalen

TOEBEHOREN:

- **2 Draadbeugel** (2x 131.0169) voor palen 48 – 60 mm (1 1/2" – 2")
- **Ringleiding aansluit set 3/4"**, inox (art.-nr. 103.1983), voor eenvoudige aansluiting op een ringleiding

GESCHIKT VOOR:

Zeugen met biggen in het kraamhok, zeugen

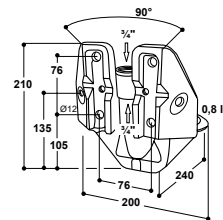

Art.-Nr.	Product omschrijving	VE
100.3759	Drinkbak Mod. 375-VA 3/4"	1D/10L/100P
131.0169	Draadbeugel 48 – 60 mm (1 1/2" – 2")	1 st./zakje
102.1127	Inox aansluitbuis 3/4", 19 cm, bu.dr. bu.dr.	1 st.
103.1983	Ringleiding aansluit set 3/4"	1 st./zakje
102.0249	Ventielbescherming	1 st.



103.1983



131.0169



131.0169



102.0249

102.1127





Drinkbak met lokwater-drempel

Model 375-H met inox-ventiel 3/4"

art.-nr. 100.3758

- **Geïntegreerde schaalverwarming 24 V, 40 W.** Het ventiel wordt door middel van een ringleiding in combinatie met een SUEVIA warmwatercirculatie unit vorstvrij gehouden. Een buitenthermostaat is noodzakelijk, om de transformator alleen bij vorstgevaar in te schakelen. De aanvoerkabel voor het verwarmingselement, moet voor de dieren afgeschermd worden.
- Schaal uit **gietijzer, volledig geëmailleerd**, gemakkelijk te reinigen
- Altijd **vers en zuiver water** – geen vuil water zoals bij de vlotterdrinkbak
- Lichtlopend ventiel ook bij hoge druk tot 6 bar
- Ventiel bediening van alle kanten mogelijk
- **Lokwaterdrempel** achter het staafventiel als leerhulp voor jonge dieren
- Rustige watertoevoer door het staafventiel
- Aansluiting 3/4" bi.dr. van boven en onder **ideaal voor aansluiting op ringleidingen** in combinatie met een SUEVIA warmwatercirculatieunit Mod. 300 - 312!
- **Waterafgifte traploos instelbaar** van buitenaf d.m.v. een stelschroef
- Ideale bevestigingsmogelijkheid in een 90° hoek, aan de muur of aan standpalen

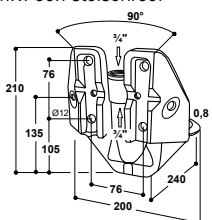

TOEBEHOREN:

- **2 Draadbeugel** (2x 131.0169) voor palen 48 – 60 mm (1½" – 2")
- **Ringleiding aansluit set 3/4"**, inox (art.-nr. 103.1983), voor eenvoudige aansluiting op een ringleiding
- **Houder** voor Mod. 375-H (Art.-Nr. 102.1713), Inox (aanbevolen installatie: Bevestig de drinkbak aan de houder met 4 inox bouten M10x35 of M12x35. Bij gebruik van borgmoeren, moeten de bouten 5 mm langer zijn.)

GESCHIKT VOOR:

Zeugen met biggen in het kraamhok, zeugen

Art.-Nr.	Product omschrijving	VE
100.3758	Drinkbak Mod. 375-H-VA3/4"	1D/10L/100P
102.1713	Houder voor Mod. 375-H	1 st.
101.0380	Transformator 230/24 V, 100 W	1D/216P
101.0390	Transformator 230/24 V, 200 W	1D/184P
101.0392	Transformator 230/24 V, 400 W	1D/138P
101.0389	Buiten-thermostaat	1 st./doos
131.0169	Draadbeugel 48 – 60 mm (1½" – 2")	1 st./zakje
102.1127	Inox aansluitbuis 3/4", 19 cm, bu.dr. bu.dr.	1 st.
103.1983	Ringleiding aansluit set 3/4"	1 st./zakje
102.0249	Ventielbescherming	1 st.

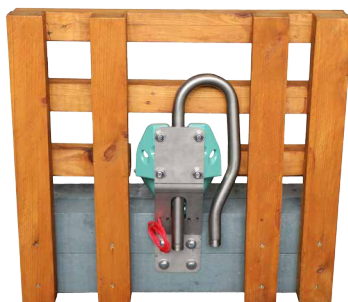

100.3758



100.3758 Mod. 375-H-VA3/4 - Zijaanzicht met toebehoren en warmteverdeling.



103.1983



102.1127



102.1713





DRINKBAKKEN VOOR ZEUGEN IN GROEPSHUISVESTING / BIJTNIPPELS VOOR BIGGEN

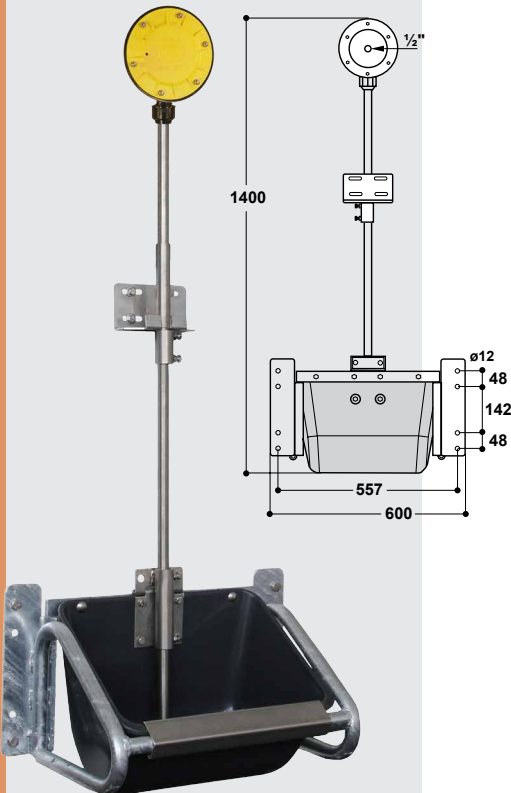

Kantelbare zeugen drinkbak Model 910

art.-nr. 130.9100

- Schaaf van **hoogwaardig kunststof met inox bijtbescherming**
- Door het stabiele, verzinkte stalen frame is de drinkbak goed beschermt tegen het zijdelings drukken van de dieren tegen de bak en kan de drinkbak eenvoudig aan de wand gemonteerd worden.
- **Inclusief SUEVIA vacuüm vlotter model 940 en inox buis 1/2"**
- **Snelle en eenvoudige reiniging door het kantelen van de drinkbakschaaf.**
Bij het kantelen van de drinkschaaf wordt het vuil door het nalopende water van de vacuüm vlotter uit de schaal gespoeld
- Slangaansluiting-tule 13 mm, met geïntegreerd afsluitventiel
- Waterstand instelbaar
- Voor waterdruk van 1 tot 5 bar
- Inhoud drinkbak 14 l

GESCHIKT VOOR:

Zeugen in groepshuisvesting



Art.-Nr.	Product omschrijving	VE
130.9100	Kantelbare zeugen drinkbak Mod. 910, met vacuüm vlotter	1 st.
130.9101	Kantelbare zeugen drinkbak Mod. 910, zonder vacuüm vlotter incl. houder	1 st.

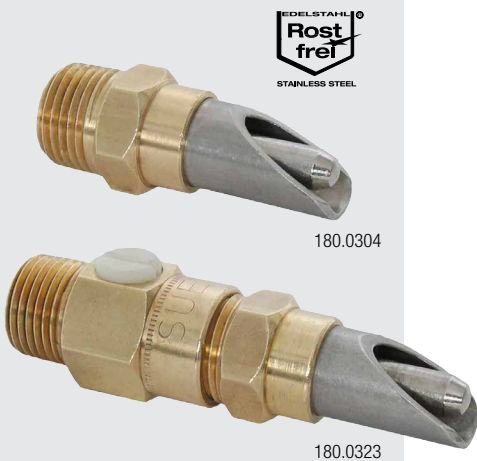

Bijtnippel voor biggen Model 304, 323

- Inox mondstuk (Ø 17 mm)
- Aansluiting 1/2" bu.dr.
- 180.0304: **Waterafgifte regeling** door het vergroten van de boring van het in het ventiel ingebouwde sproeier
- 180.0323: **Waterafgifte instelbaar** van buitenaf d.m.v. een stelschroef

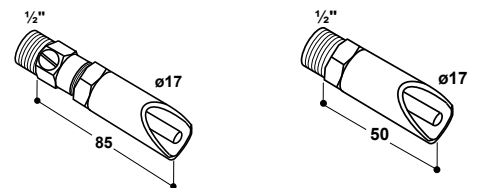

Bijtnippel voor biggen Model 1290

art.-nr. 180.1290

- Compleet inox ventiel
- Mondstuk (Ø 16 mm)
- Met zeef en 3-voudige instelmogelijkheid
- Aansluiting 1/2" bu.dr.

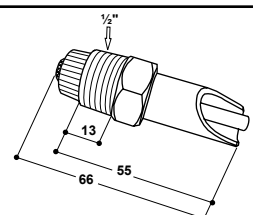

Art.-Nr.	Product omschrijving	VE
180.0304	Bijtnippel voor biggen, Mod. 304	1 St.
180.0323	Bijtnippel voor biggen, Mod. 323	1 St.
180.1290	Bijtnippel voor biggen, Mod. 1290	20 St./doos



Bijtnippel voor vleesvarkens Model 305, 324

- Inox mondstuk (Ø 21 mm)
- **Waterafgifte regeling** door het vergroten van de boring van de in het ventiel ingebouwde sproeier
- **Waterafgifte instelbaar** van buitenaf d.m.v. een stelschroef
- Aansluiting ½" bu.dr.

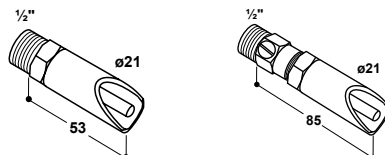

Bijtnippel voor vleesvarkens Model 293

- Mondstuk (Ø 21 mm)
- Compleet hoogwaardig inox ventiel
- Met rode stelknop voor 5-voudige reguleermogelijkheid, daardoor een eenvoudige instelling van de waterafgifte
- Aansluiting ½" bu.dr.

art.-nr. 180.0293

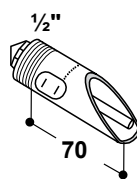

Bijtnippel voor vleesvarkens Model 1292

- Compleet inox ventiel
- Mondstuk (Ø 21 mm)
- Met zeef en 3-voudige instelmogelijkheid
- Aansluiting ½" bu.dr.

art.-nr. 180.1292

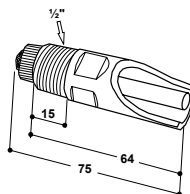

180.0305



180.0324



180.0293

5-voudige regulering

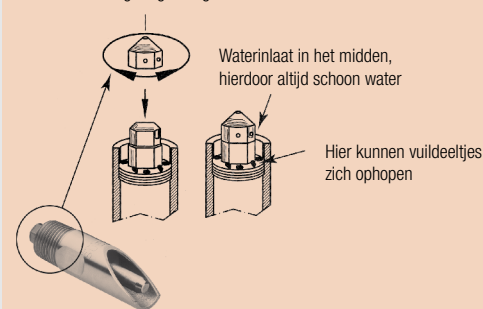

Art.-Nr.	Product omschrijving	VE	
180.0305	Bijtnippel voor vleesvarkens, Mod. 305	1 St.	
180.0324	Bijtnippel voor vleesvarkens, Mod. 324	1 St.	
180.0293	Bijtnippel voor vleesvarkense, Mod. 293	1 St.	
180.1292	Bijtnippel voor vleesvarkens, Mod. 1292	20 St./doos.	





BIJTNIPPELS VOOR ZEUGEN EN BEREN



180.0306

Bijtnippel voor zeugen en beren Model 306, 329

- Inox mondstuk (Ø 27 mm)
- **Waterafgifte regeling** door het vergroten van de boring van het in het ventiel ingebouwde sproeier
- **Waterafgifte instelbaar** van buitenaf d.m.v. een stelschroef
- Aansluiting ½" bu.dr.

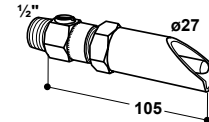
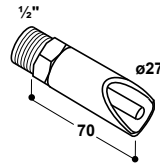

180.0326-1

Drinknippel voor zeugen en beren Model 326-MS ½" Model 326-VA ½"

art.-nr. 180.0326-1

art.-nr. 180.0330-1

- Robuust inox mondstuk
 - Eenvoudig aanpassen van de waterafgifte aan de bestaande waterdruk met meegeleverde sproeiers
 - Aansluiting ½" bu.dr.
- 180.0326-1 Aansluiting in messing
180.0330-1 Aansluiting in inox

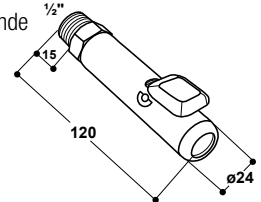

180.1295

Drinknippel voor zeugen en beren ¾" Model 1295

art.-nr. 180.1295

- Compleet inox
- Mondstuk (Ø 24 mm)
- Met zeef en 3-voudige instelmogelijkheid
- Aansluiting ¾" bu.dr.

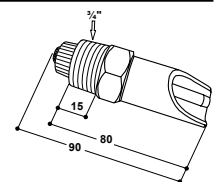

Art.-Nr.	Product omschrijving	VE	
180.0306	Bijtnippel voor zeugen en beren Mod. 306	1 St.	
180.0329	Bijtnippel voor zeugen en beren Mod. 329	1 St.	
180.0326-1	Drinknippel Mod. 326-MS ½" (1 stuk in blister)		
180.0330-1	Drinknippel Mod. 326-VA ½" (1 stuk in blister)		
180.1295	Drinknippel voor zeugen en beren ¾" Mod. 1295	1 St.	



Sproeinippel voor varkens Model 530

art.-nr. 180.0530

- Voor inbouw in de voedertrog
- Messing, met sproeigleuf
- Aansluiting ½" bu.dr.

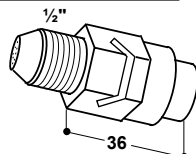

180.0530



Trogsproeier voor varkens Model 1294

art.-nr. 180.1294

- Voor inbouw in de voedertrog
- **Compleet inox**
- Met zeef en 3-voudige instelmogelijkheid
- Aansluiting ½" bu.dr.

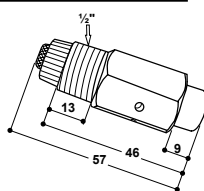

180.1294



Art.-Nr.	Product omschrijving	VE
180.0530	Sproeinippel Mod. 530	1 st.
180.1294	Trogsproeier Mod. 1294	20 st./doos

Doorstroom regelaars

- De doorstroom regelaar reguleert automatisch de waterafgifte onafhankelijk van de druk en zorgt voor een constrante flow.
- Voor inbouw in de bijtippel: 180.1177, 180.1290, 180.1292, door uitwisseling van de sproeier.

Art.-Nr.	Product omschrijving	VE
181.1102	Doorstroom regelaar 0,25 l/min. wit, biggen	1 st.
181.1105	Doorstroom regelaar 0,5 l/min. geel, biggen en gespeende biggen	1 st.
181.1110	Doorstroom regelaar 1,0 l/min. roze, vleesvarkens, beren en zeugen	1 st.
181.1125	Doorstroom regelaar 2,5 l/min. groen, zeugen met biggen	1 st.



Doorstroom schema voor 181.1110: doorstroom regelaar 1,0 l/min

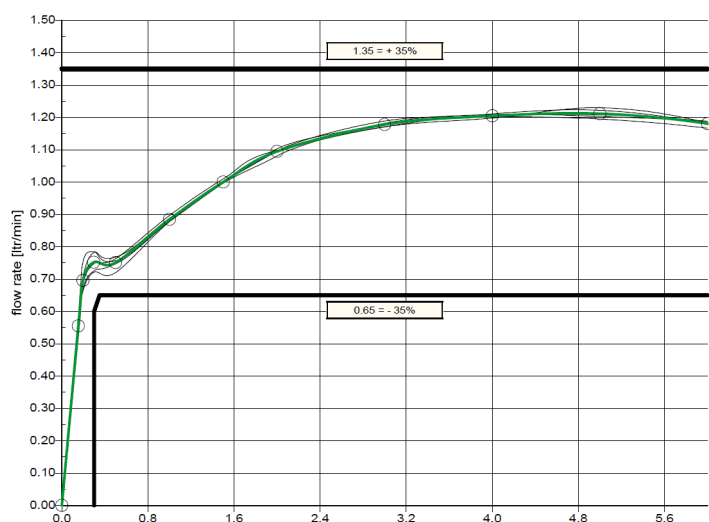

Vervang eenvoudig het zeeffe voor een doorstroom regelaar





STIFTVENTIELEN



180.0550



180.0559



STAINLESS STEEL



180.0895



STAINLESS STEEL



180.0890



STAINLESS STEEL



180.1182



180.1177



STAINLESS STEEL

Stiftventiel voor zeugen en beren

Model 550 messing

art.-nr. 180.0550

Model 559 inox

art.-nr. 180.0559

- Voor inbouw in de voedertrog of brijvoerbak
- Aansluiting 1/2" bi.dr.
- **Waterafgifte regeling** door het vergroten van de boring van het in het ventiel ingebouwde sproeier

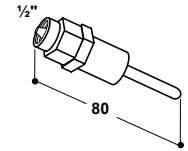

Stiftventiel voor biggen

Model 895

art.-nr. 180.0895

- Compleet uit inox
- Voor inbouw in de voedertrog of brijvoerbak
- Aansluiting 1/2" bu.dr.
- Met rode stelknop voor 5-voudige reguleermogelijkheid, daardoor een eenvoudige instelling van de waterafgifte

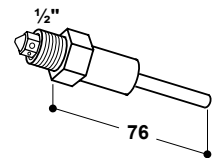

Stiftventiel voor vleesvarkens

Model 890

art.-nr. 180.0890

- Compleet uit inox
- Voor inbouw in de voedertrog of brijvoerbak
- 180.0890: Aansluiting 1/2" bi.dr.
- 180.1182: Aansluiting 1/2" bu.dr. (voor Mod. 72U, 74U, 76U, 95U)
- Met rode stelknop voor 5-voudige reguleermogelijkheid, daardoor een eenvoudige instelling van de waterafgifte

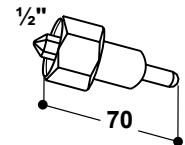
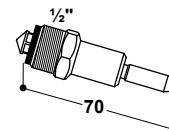

Stiftventiel voor zeugen en beren

Model 1177

art.-nr. 180.1177

- Passend voor Mod. 72, 74, en 76
- Compleet inox
- Met zeef en 3-voudige instelmogelijkheid
- Aansluiting 1/2" bu.dr.

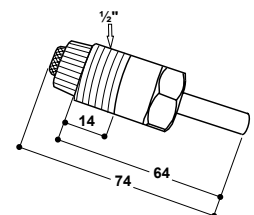

Art.-Nr.	Product omschrijving	VE
180.0550	Stiftventiel Mod. 550, messing	1 St.
180.0559	Stiftventiel Mod. 559, Inox	1 St.
180.0895	Stiftventiel Mod. 895, Inox	1 St.
180.0890	Stiftventiel Mod. 890, Inox	1 St.
180.1182	Stiftventiel Mod. 1182, Inox	1 St.
180.1177	Stiftventiel Mod. 1177, Inox	1 St.



Muurplaat met dubbele aansluiting Model 314

art.-nr. 101.0314

- Van hoogwaardig **gietijzer**, met 2 bevestigingsgaten **Kunststof-gecoat !**
- Aansluitdraad 1/2" bi.dr. van boven
- Twee uitgangen 1/2" bi.dr, hoek 15°

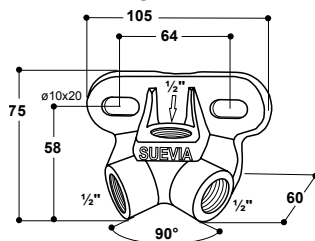

15°

Muurplaat Model 315

art.-nr. 101.0315

- Van hoogwaardig **gietijzer**, met 2 bevestigingsgaten. **Kunststof-gecoat !**
- Aansluitdraad 1/2" bi.dr. van boven
- Uitgang 1/2" bi.dr, hoek 25°

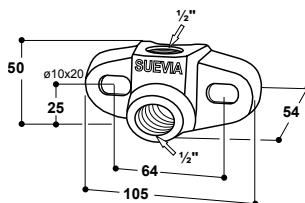

25°

Muurplaat Hoek 15°

art.-nr. 101.0325

Hoek 30°

art.-nr. 101.1964

- **Inox**, met 2 bevestigingsgaten
- Aansluitdraad 1/2" bi.dr. van boven
- Uitgang 1/2" bi.dr, hoek 15° of 30°

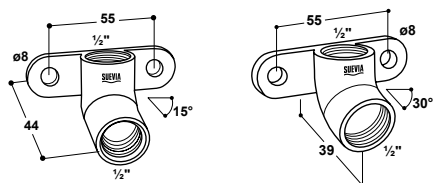

101.0325

15°



101.1964

30°

Muurplaat Model 328

art.-nr. 101.0328

- Van hoogwaardig **gietijzer**, met 2 bevestigingsgaten **Kunststof-gecoat !**
- Aansluitdraad 1/2" bi.dr.
- Met boven en onder aansluiting, **voor inbouw in een ringleiding geschikt**
- Uitgang 1/2" bi.dr, hoek 10°



10°

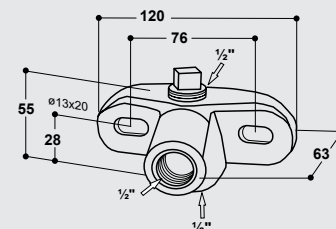

Art.-Nr.	Product omschrijving	VE
101.0314	Muurplaat met dubbele aansluiting, Mod. 314, uitgang 2x 1/2", 15°	1 St.
101.0315	Muurplaat Mod. 315, uitgang 1x 1/2", 25°	1 St.
101.0325	Muurplaat Mod. 325, uitgang 1x 1/2", 15°, inox	1 St.
101.1964	Muurplaat Mod. 1964, uitgang 1x 1/2", 30°, inox	1 St.
101.0328	Muurplaat Mod. 328, uitgang 1x 1/2", 10°	1 St.



INOX AANSLUITBUIZEN

**SPECIALE VARIANT
OP VERZOEK**

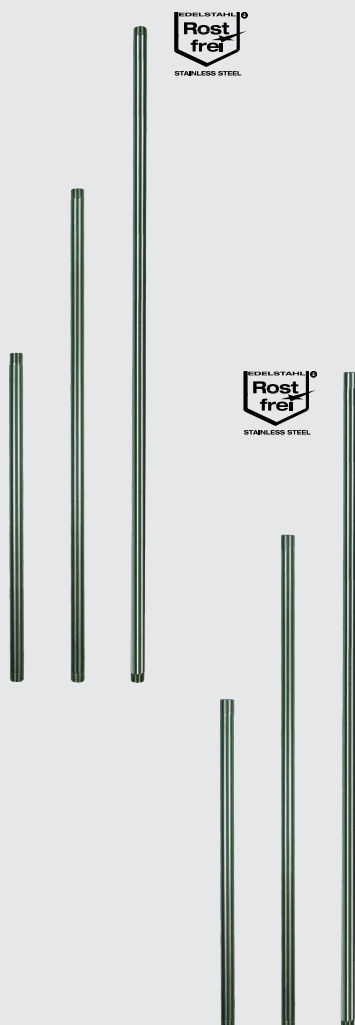

Inox aansluit buizen

1/2"

bu.dr/bu.dr

- Inox buis
- Aansluiting 1/2" bu.dr. 1/2" bu.dr.

Art.-Nr.	Product omschrijving	VE	
103.1938	Inox aansluitbuis 1/2", 10 cm, bu.dr. bu.dr.	1 st.	
103.1939	Inox aansluitbuis 1/2", 15 cm, bu.dr. bu.dr.	1 st.	
102.1255	Inox aansluitbuis 1/2", 19 cm, bu.dr. bu.dr.	1 st.	
103.1934	Inox aansluitbuis 1/2", 25 cm, bu.dr. bu.dr.	1 st.	
103.1935	Inox aansluitbuis 1/2", 35 cm, bu.dr. bu.dr.	1 st.	
103.1941	Inox aansluitbuis 1/2", 50 cm, bu.dr. bu.dr.	1 st.	
103.1942	Inox aansluitbuis 1/2", 75 cm, bu.dr. bu.dr.	1 st.	
103.1943	Inox aansluitbuis 1/2", 100 cm, bu.dr. bu.dr.	1 st.	
103.1948	Inox aansluitbuis 1/2", 125 cm, bu.dr. bu.dr.	1 st.	
103.1949	Inox aansluitbuis 1/2", 150 cm, bu.dr. bu.dr.	1 st.	

Inox aansluit buizen

1/2"

bi.dr/bu.dr

- Inox buis
- Aansluiting 1/2" bi.dr, 1/2" bu.dr.

Art.-Nr.	Product omschrijving	VE	
103.1931	Inox aansluitbuis 1/2", 50 cm, bi.dr, bu.dr.	1 st.	
103.1932	Inox aansluitbuis 1/2", 75 cm, bi.dr, bu.dr.	1 st.	
103.1933	Inox aansluitbuis 1/2", 100 cm, bi.dr, bu.dr.	1 st.	

Inox aansluit buizen

3/4"

bu.dr/bu.dr

- Inox buis
- Aansluiting 3/4" bu.dr. 3/4" bu.dr.

Art.-Nr.	Product omschrijving	VE	
103.1993	Inox aansluitbuis 3/4", 10 cm, bu.dr. bu.dr.	1 st.	
103.1994	Inox aansluitbuis 3/4", 15 cm, bu.dr. bu.dr.	1 st.	
102.1127	Inox aansluitbuis 3/4", 19 cm, bu.dr. bu.dr.	1 st.	
132.1256	Inox aansluitbuis 3/4", 22 cm, bu.dr. bu.dr.	1 st.	
103.1995	Inox aansluitbuis 3/4", 50 cm, bu.dr. bu.dr.	1 st.	
103.1996	Inox aansluitbuis 3/4", 75 cm, bu.dr. bu.dr.	1 st.	
103.1997	Inox aansluitbuis 3/4", 100 cm, bu.dr. bu.dr.	1 st.	
103.1998	Inox aansluitbuis 3/4", 125 cm, bu.dr. bu.dr.	1 st.	
103.1999	Inox aansluitbuis 3/4", 150 cm, bu.dr. bu.dr.	1 st.	

Slangtule 1/2" inox

- Uitvoering met binnen of buitendraad

Art.-Nr.	Product omschrijving	VE	
103.1971	Slangtule inox 1/2", bu.dr.	1 st.	
103.1972	Slangtule inox 1/2", bi.dr.	1 st.	



Inox aansluit buizen

1 uitgang

- Met uitgang ½" bi.dr, hoek 30°
- Aansluiting ½" bu.dr.
- Met montage beugels
- Door de **verschuifbare bovenste montage beugel** is een betrouwbare bevestiging aan verschillende scheidingswand systemen mogelijk!

art.-nr.	Lengte ca. [cm]	Montage beugels
103.1905	38	1 + 1 verschuifbaar
103.1906	50	1 + 1 verschuifbaar
103.1907	75	1 + 1 verschuifbaar
103.1908	100	1 + 1 verschuifbaar

Art.-Nr.	Product omschrijving	VE
103.1905	Inox aansluitbuis ½" 38 cm 1 uitgang bi.dr. 30°, bu.dr.	1 st.
103.1906	Inox aansluitbuis ½" 50 cm 1 uitgang bi.dr. 30°, bu.dr.	1 st.
103.1907	Inox aansluitbuis ½" 75 cm 1 uitgang bi.dr. 30°, bu.dr.	1 st.
103.1908	Inox aansluitbuis ½" 100 cm 1 uitgang bi.dr. 30°, bu.dr.	1 st.



Verminderd verwondingsgevaar door de korte afstand tot de muur!

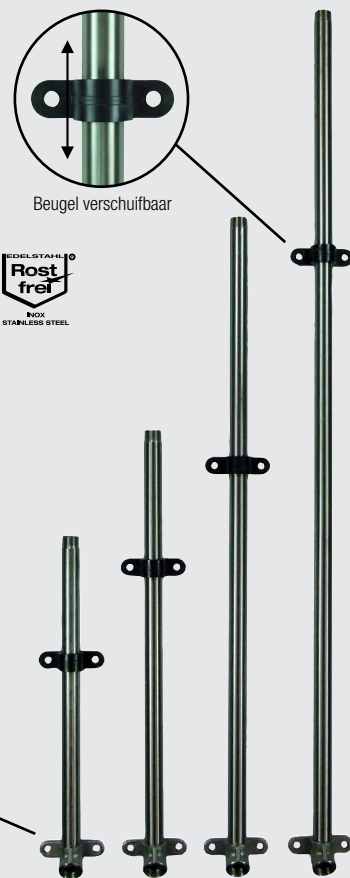

Inox aansluit buizen

2 uitgangen

- Met 2 uitgangen ½" bi.dr, hoek 30°
- Aansluiting ½" bu.dr.
- Met montage beugels
- Door de **verschuifbare bovenste montage beugel** is een betrouwbare bevestiging aan verschillende scheidingswand systemen mogelijk!

art.-nr.	Lengte ca. [cm]	Montage beugels
103.1914	60	2 + 1 verschuifbaar
103.1915	70	2 + 1 verschuifbaar
103.1916	100	2 + 1 verschuifbaar

Art.-Nr.	Product omschrijving	VE
103.1914	Inox aansluitbuis ½", 60 cm, 2 uitgangen bi.dr. hoek 30°, bu.dr.	1 st.
103.1915	Inox aansluitbuis ½", 70 cm, 2 uitgangen bi.dr. hoek 30°, bu.dr.	1 st.
103.1916	Inox aansluitbuis ½", 100 cm, 2 uitgangen bi.dr. hoek 30°, bu.dr.	1 st.

Voorbeeld met bescherm beugel 103.1953, zie p. 129





INOX AANSLUITBUIZEN

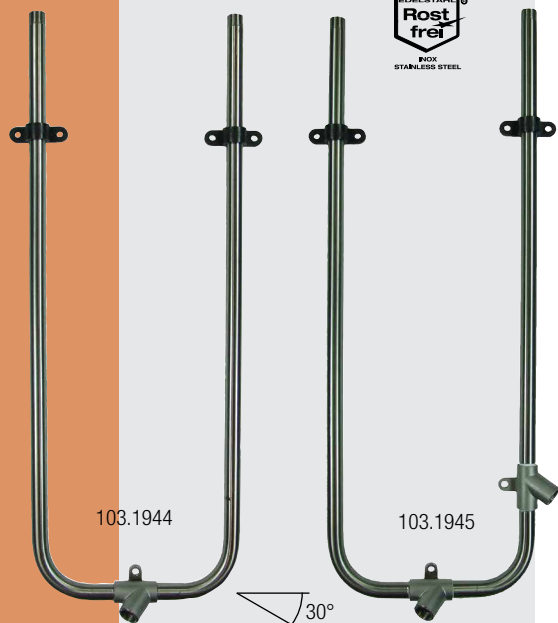

103.1944

103.1945

30°

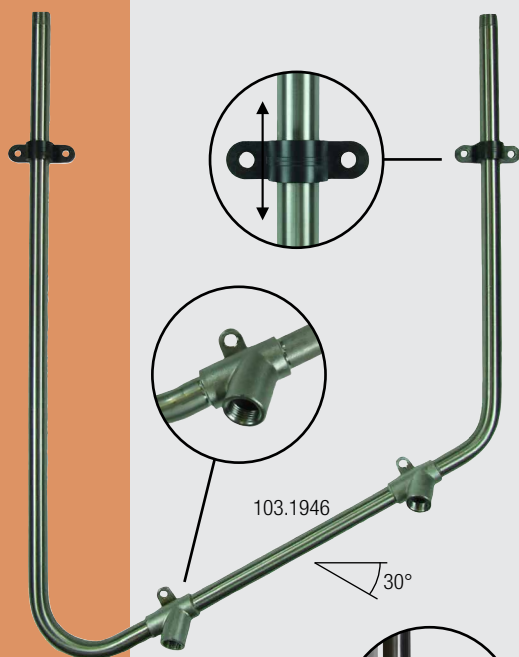

103.1946

30°

Verminderd verwondingsgevaar door de korte afstand tot de muur!

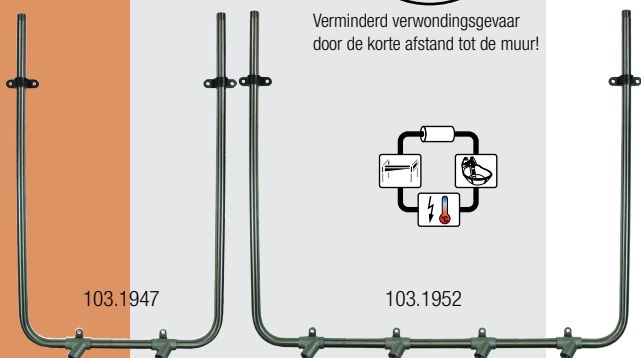

103.1947

103.1952

30°

Doorvoerbuis

1 uitgang horizontaal

art.-nr. 103.1944

- **Inox, met 1 uitgang** ½" bi.dr.
- Aansluiting ½" bu.dr.
- Door de **verschuifbare bovenste montage beugel** is een betrouwbare bevestiging aan verschillende scheidingswand systemen mogelijk!
- H x B: ca. 75 x 26 cm

Doorvoerbuis 1 uitgang horizontaal, 1 uitgang verticaal

art.-nr. 103.1945

- **Inox, met 2 uitgangen** ½" bi.dr.
- Aansluiting ½" bu.dr.
- Door de **verschuifbare bovenste montage beugel** is een betrouwbare bevestiging aan verschillende scheidingswand systemen mogelijk!
- H x B: ca. 75 x 26 cm

Art.-Nr.	Product omschrijving	VE	
103.1944	Inox doorvoerbuis ½" 1 uitgang bi.dr. horizontaal	1 st.	
103.1945	Inox doorvoerbuis ½", 1 uitgang bi.dr. horizontaal, 1 uitgang bi.dr. verticaal	1 st.	

Doorvoerbuis

2 uitgangen schuin

art.-nr. 103.1946

- **Inox, met 2 uitgangen** ½" bi.dr.
- Aansluiting ½" bu.dr.
- Door de **verschuifbare bovenste montage beugel** is een betrouwbare bevestiging aan verschillende scheidingswand systemen mogelijk!
- H x B: ca. 75 x 50 cm

Art.-Nr.	Product omschrijving	VE	
103.1946	Inox doorvoerbuis ½", 2 uitgangen bi.dr. schuin	1 st.	

Doorvoerbuis

2 uitgangen horizontaal

- **Inox, met 2 uitgangen** ½" bi.dr.
- Aansluiting ½" bu.dr.
- Door de **verschuifbare bovenste montage beugel** is een betrouwbare bevestiging aan verschillende scheidingswand systemen mogelijk!
- H x B: ca. 75 x 50 cm

Doorvoerbuis

4 uitgangen horizontaal

- **Inox, met 4 uitgangen** ½" bi.dr.
- Aansluiting ½" bu.dr.
- Door de **verschuifbare bovenste montage beugel** is een betrouwbare bevestiging aan verschillende scheidingswand systemen mogelijk!
- H x B: ca. 75 x 92 cm

Art.-Nr.	Product omschrijving	VE	
103.1947	Inox doorvoerbuis ½", 2 uitgangen bi.dr. horizontaal	1 st.	
103.1952	Inox doorvoerbuis ½", 4 uitgangen bi.dr. horizontaal	1 st.	



Beschermbeugel

art.-nr. 103.1953

- Beschermt de dieren tegen het verwonden aan de nippels
- H x B: ca. 14 x 14 cm
- Geschikt voor Mod. 103.1914, 103.1915, 103.1916, 103.1954

Art.-Nr.	Product omschrijving	VE
103.1953	Inox beschermbeugel	1 st.

Inox buis voor scheidingswanden voor drinkbakken

art.-nr. 103.1955

- **Met 2 uitgangen** ½" bu.dr. voor drinkbakken
- Aansluiting ½" bi.dr.
- Door de **variabele breedte** is een betrouwbare bevestiging aan verschillende scheidingswand systemen mogelijk!
- Lengte buis ca. 42 cm. Geschikt voor wanden met breedten van 30 tot 40 mm

Art.-Nr.	Product omschrijving	VE
103.1955	Inox aansluitbuis ½" voor scheidingswanden, voor drinkbakken, 2 uitgangen bu.dr.	1 st.

Inox verstelbare nippelhouder Model 349

art.-nr. 101.0349

- Uitgang ½" bi.dr, geschikt voor nippels
- Aansluiting ½" bu.dr.
- Inox verstelbuis
- **Verstelhoogte 400 mm**

Art.-Nr.	Product omschrijving	VE
101.0349	Verstelbare nippelhouder, Mod. 349, ½", met inox buis	1 st.



103.1953



Montagevoorbeeld

103.1955

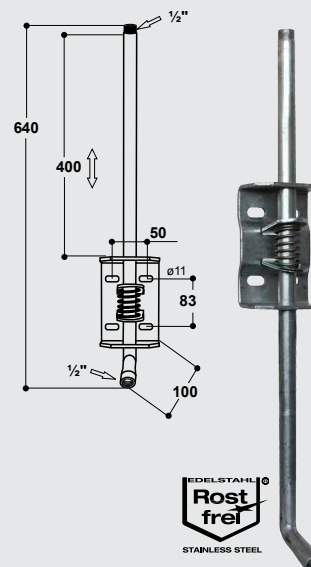



FITTINGEN

Fittingen kunststof

	Art.-Nr.		VE
	103.0012	Knie 90°	1/2"
	103.0034	Knie 90°	3/4"
	103.0010	Knie 90°	1"
	103.0112	T-Stuk 90°	1/2"
	103.0134	T-Stuk 90°	3/4"
	103.0110	T-Stuk 90°	1"
	103.0234	T-Verloop 90°	3/4" x 1/2" x 3/4"
	103.0334	Verloop bi/bu	3/4" bu.dr. x 1/2" bi.dr.
	103.0335	Verloop bi/bu	1" bu.dr. x 1/2" bi.dr.
	103.0336	Verloop bi/bu	1" bu.dr. x 3/4" bi.dr.
	103.0412	Sok	1/2"
	103.0434	Sok	3/4"
	103.0410	Sok	1"
	103.0512	Afsluit kap	1/2"
	103.0534	Afsluit kap	3/4"
	103.0510	Afsluit kap	1"
	103.0712	Koppeling bi/bi	1/2"
	103.0734	Koppeling bi/bi	3/4"
	103.0710	Koppeling bi/bi	1"
	103.0812	Dubbele nippel	1/2"
	103.0834	Dubbele nippel	3/4"
	103.0810	Dubbele nippel	1"
	103.1612	Buisklem	1/2"
	103.1634	Buisklem	3/4"
	103.1610	Buisklem	1"



Inox fittingen

	Art.-Nr.		VE
	103.2012	Knie 90°, bi/bi	1/2"
	103.2034	Knie 90°, bi/bi	3/4"
	103.2010	Knie 90°, bi/bi	1"
	NIEUW! 103.2015	Knie Verloop 90°, bi/bi	3/4 x 1/2
	103.2037	Knie 90°, bi/bu	1/2"
	103.2035	Knie 90°, bi/bu	3/4"
	103.2036	Knie 90°, bi/bu	1"
	103.2112	T-Stuk 90°	1/2"
	103.2134	T-Stuk 90°	3/4"
	103.2110	T-Stuk 90°	1"
	103.2115	T-Verloop 90°	3/4" x 1/2" x 3/4"
	103.2116	T-Verloop 90°	1" x 3/4" x 1"
	103.2334	Verlopring	3/4" bu.dr. x 1/2" bi.dr.
	103.2335	Verlopring	1" bu.dr. x 1/2" bi.dr.
	103.2336	Verlopring	1" bu.dr. x 3/4" bi.dr.
	103.2919	Verloopsok	3/4" bi.dr. x 1/2" bi.dr.
	103.2920	Verloopsok	1" bi.dr. x 3/4" bi.dr.
	103.2412	Sok	1/2"
	103.2434	Sok	3/4"
	103.2410	Sok	1"
	103.2512	Afsluit kap	1/2"
	103.2534	Afsluit kap	3/4"
	103.2510	Afsluit kap	1"
	103.2712	Koppeling	1/2"
	103.2734	Koppeling	3/4"
	103.2710	Koppeling	1"
	103.2812	Dubbele nippel	1/2"
	103.2834	Dubbele nippel	3/4"
	103.2810	Dubbele nippel	1"



Aanboorzadel Model 529

art.-nr. 101.0529

- Voor buizen van 3/4" tot 1"
- **Inox**
- Uitgang: 1/2" bi.dr.
- Met afdichting, inox draadbeugel, moeren en ringen

Art.-Nr.	Product omschrijving	VE
101.0529	Aanboorzadel Mod. 529, voor buizen 3/4" - 1", inox	1 st.

Aanboorzadel Model 535

art.-nr. 101.0535

- Voor buizen van 1 1/4", 1 1/2" en 2"
- **Gietijzer, kunststof -gecoate !**
- Uitgang: 1/2" bi.dr.
- Met afdichting, verzinkte draadbeugel, moeren en ringen

Art.-Nr.	Product omschrijving	VE
101.0535	Aanboorzadel Mod. 535, voor buizen 1 1/4" - 2", gietijzer	1 st.

Aanboorzadel Model 563 Model 564

art.-nr. 101.0563

art.-nr. 101.0564

- Model 563: voor 3/4" buis of 25mm tyleen
- Model 564: voor 1" buis of 32 mm tyleen
- **Kunststof**
- Met afneembare slangtule
- **Ingebouwde stop:** de waterafgifte stopt zodra de slangaansluitsteunen door een halve draai van het aanboorzadel losgemaakt worden. De inbouw van een aanvullende kogelkraan is daardoor niet nodig!
- Met afdichting, breede kunststof beugel en inox bouten

Art.-Nr.	Product omschrijving	VE
101.0563	Aanboorzadel Mod. 563, voor 3/4"/25 mm, met ingebouwde stop	1 st.
101.0564	Aanboorzadel Mod. 564, voor 1"/32 mm, met ingebouwde stop	1 st.

Aanboorzadel Model 594 Model 595

art.-nr. 101.0594

art.-nr. 101.0595

- Model 594: voor 3/4" buis of 25mm tyleen
- Model 595: voor 1" buis of 32mm tyleen
- **Kunststof**
- Uitgang: 1/2" bi.dr.
- Met afdichting, breede kunststof beugel en inox bouten

Art.-Nr.	Product omschrijving	VE
101.0594	Aanboorzadel Mod. 594, voor 3/4" / 25 mm	1 st.
101.0595	Aanboorzadel Mod. 595, voor 1" / 32 mm	1 st.

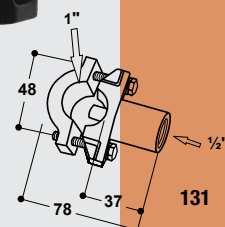
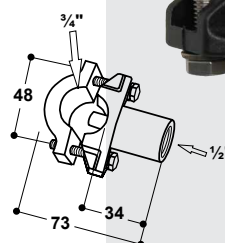
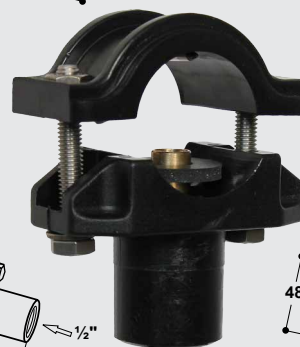
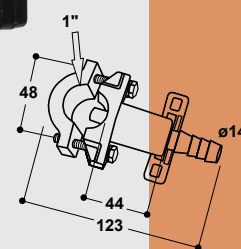
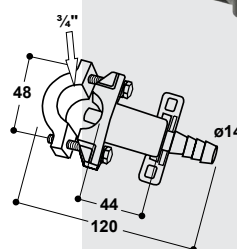
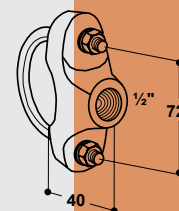
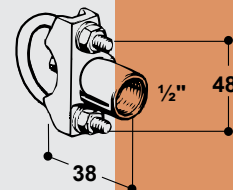



INSTALLATIE TOEBEHOREN

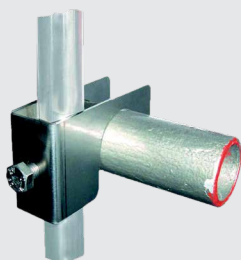

Reguleerhuis INOX

art.-nr. 102.0657

- **Inox**, voor inbouw in drinkbakken zonder regulering
- Waterafgifte instelbaar van buitenaf d.m.v. een stelschroef
- ½" bi.dr. x aansluiting ½" bu.dr.

Art.-Nr.	Product omschrijving	VE
102.0657	Reguleerhuis, ½" bi.dr. x ½" bu.dr., inox	1 st.

Muursteen

art.-nr. 103.1975

- **Inox**
- Voor bevestiging van buizen ½" aan de wand

Art.-Nr.	Product omschrijving	VE
103.1975	Muursteen, inox	1 st.

Klemhouder

art.-nr. 103.1976

- **Inox**
- Voor bevestiging van een verticale buis ½" aan een horizontale buis 1"

Art.-Nr.	Product omschrijving	VE
103.1976	Klemhouder, inox	1 st.

Inox bevestigingsbeugels

- Voor bevestiging van leidingen

Art.-Nr.	Product omschrijving	VE
103.0912	Inox bevestigingsbeugel ½"	1 st.
103.0934	Inox bevestigingsbeugel ¾"	1 st.
103.0910	Inox bevestigingsbeugel 1"	1 st.

Blauwe buis

- Blauwe kunststof buis voor koudwaterleidingen tot 6 bar waterdruk
- **Dikwandige Polypropylenen buis – geen roest!**
- De ideale oplossing om koudwaterleidingen in de stal aan te leggen.
- **Eenvoudig te verwerken:** op de buiseinden kan gemakkelijk draad gesneden worden.
- Afdichten kan met hennep of met teflontape
- Groot assortiment SUEVIA kunststof- of inox fittingen leverbaar (zie p. 130)!

Art.-nr.	Ø	Wand [mm]
103.0891	½"	3,7
103.0892	¾"	4,8
103.0893	1"	5,4

Art.-Nr.	Product omschrijving	VE
103.0891	Blauwe buis ½", per meter	4 m/buis
103.0892	Blauwe buis ¾", per meter	4 m/buis
103.0893	Blauwe buis 1", per meter	4 m/buis



LAARZENONTSMETTINGSBAK / KADAVERSTOLP

Laarzen ontsmettingsbak SD80

art.-nr. 160.1086

- Voor vermindering van het inlopen van ziektekiemen in de stallen, kan er voor elke ingang een laarzen ontsmettingsbak geplaatst worden.
- Uit **hoogwaardig polyethyleen** kunststof vervaardigd
- **Ruwe profielbodem**
- Voor alle commerciële desinfectiemiddelen geschikt
- Inhoud 19 l, Afmetingen (lengte 80cm x breedte 60cm x hoogte 11cm)

Art.-Nr.	Product omschrijving	VE
160.1086	Laarzen ontsmettingsbak SD80	1/80P



Kadaverstolp

art.-nr. 160.0200

- **Voor het afdekken van gestorven dieren**
- volgens de varkenshouders hygiëneverordening moeten gestorven dieren zo afgedekt worden, dat geen huisdieren, vogels, knaagdieren, etc. de kadavers kunnen bereiken.
- Hoogwaardig **UV-bestendig polyethyleen**
- Met ophangogen en 2 inox handvaten
- Lengte 230 cm, Breedte 130 cm, Hoogte 57 cm

GESCHIKT VOOR:

Varkens, kalveren

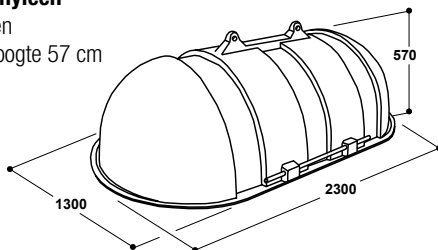

Art.-Nr.	Product omschrijving	VE
160.0200	Kadaverstolp Mod. 200	1/15P



TIP!

De beste plaats voor de kadaveropslag is aan de rand van het erf, zo ver mogelijk van de veestapel, zodat de verzamelaar het erf niet op hoeft. Ideaal is een koele, schaduwrijke plek aan de toegangsweg, met een betonnen ondergrond. Tevens moet erop gelet worden dat de opslagplaats niet rechtstreeks als blikvanger dient. Uitgelopen vloeistoffen moeten ondergronds afgevoerd kunnen worden. De kadaverplaats moet na het ophalen op zijn minst afgespoten of naar behoefte gedesinfecteerd worden.

Waterfilter 80 µm, Model 487

art.-nr. 101.0487

- Aansluiting 3/4" bi.dr.
- Met uitwasbaar filterpatroon
- 80 µm, 6 m³/uur

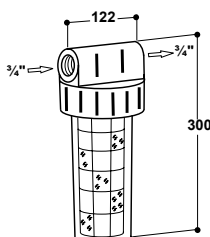

Art.-Nr.	Product omschrijving	VE
101.0487	Waterfilter Mod. 487, 80 µm	1 st./doos



SUEVIA



ONZE DEELNAME AAN EUROTIER, HANNOVER, DUITSLAND





SUEVIA

België (Vlaanderen):

VDBM NV

Statiestraat 116

8980 Passendale

Tel +32 51 780030

vdbm.be | info@vdbm.be

Internationaal:

SUEVIA HAIGES GmbH

Max-Eyth-Str. 1

74366 Kirchheim am Neckar

Deutschland

Telefon +49 7143 971-0

suevia.com · info@suevia.com

vdbm
vandenbroucke metalen

*Statiestraat 116 / 8980 Passendale
051 78 00 30 / info@vdbm.be / vdbm.be*

Ons aanbod geldt voor industrie, handel, (installatie-)bedrijven en zelfstandigen. Ons catalogus aanbod is vrijblijvend. Uw bestelling wordt definitief na onze orderbevestiging, of door levering van de producten. Met het verschijnen van deze catalogus vervalt de geldigheid van prijzen uit vroegere catalogi en prijslijsten. Prijzen zijn excl. b.t.w. en zonder transport(-verpakking). Wij leveren volgens onze algemene leveringsvoorwaarden. Technische en prijswijzigingen voorbehouden. Alle inhoud is onder voorbehoud van typ- en drukfouten.

